



① ISTRUZIONI PER L'INSTALLAZIONE E L'USO

UK INSTALLATION AND USE INSTRUCTIONS

230 Vac - 50/60 Hz
EN 60598-1 EN 60598-2-22
RoHS Compliant

IP65



CARATTERISTICHE GENERALI:

- Led spia verde per presenza rete.
- Led spia rosso per segnalazione anomalie.
- Funzionamento con batterie ricaricabili al Li-FePO4.
- Dispositivo di ricarica delle batterie a corrente costante.
- Dispositivo di protezione contro la scarica eccessiva della batteria.
- Possibilità di messa in stato di riposo tramite il comando remoto Commander (opzionale).
- Possibilità di applicare dei pittogrammi di segnalazione.
- Corpo in materiale plastico conforme alle normative vigenti.

Attenzione: In caso di installazione a parete il prodotto deve essere disposto con il led verde e rosso verso il basso.

BATTERIE:

Sostituire la batteria ogni quattro anni o quando l'autonomia non è più quella nominale. E' presente uno spazio da riempire a cura dell'installatore con la data di entrata in funzione.

Attenzione: Le batterie al sono inizialmente scariche, la prima ricarica deve durare almeno 48h.

La sostituzione delle batterie deve essere effettuata esclusivamente da personale qualificato.
Utilizzare esclusivamente pezzi di ricambio Linergy.

FUNZIONI DI TEST:

- La lampada esegue due tipi di test temporizzati: il test funzionale e il test di autonomia. I test funzionale e di autonomia possono essere effettuati anche manualmente con il Commander quando la batteria è in ricarica di mantenimento.
- Tutti i test manuali vengono eseguiti se ci sono le condizioni ambientali idonee di luce esterna. Se le condizioni esterne non sono idonee il test viene rinviato al primo verificarsi delle condizioni idonee. Durante il tempo di attesa il led verde lampeggia per segnalare che la lampada sta aspettando di potere compiere i test.
- Test funzionale:** viene effettuato ogni 14 giorni e consiste nella accensione della lampada di emergenza per una durata di 20 secondi. Per attivare il test funzionale manuale premere una volta il Commander ON (effettuare una pressione breve della durata non superiore a 2 secondi)
- Test di autonomia:** viene effettuato ogni 84 giorni e consiste nella completa scarica della batteria. Per far partire il test di autonomia premere una volta il Commander ON (effettuare una pressione lunga della durata non inferiore a 5 secondi).
- Disabilitazione dei test:** tutti i test temporizzati possono essere inibiti tramite la pressione di un tasto del Commander OFF, ad una seconda pressione del tasto ON i test temporizzati verranno riabilitati.

GENERAL CHARACTERISTICS:

- Indicator green Led for the presence of the power supply.
- Indicator red Led for the warnings signalings.
- Operation with rechargeable Li-FePO4 batteries.
- Constant current electronic device for the charge of the battery.
- Electrical protection device for the excessive discharge of battery.
- Possibility to be put in the stand-by mode by remote control Commander (optional)
- Possibility to put a green signal label.
- Plastic body in accordance with the rules in force.

Warning: In case of wall mounting the product must be positioned with the leds down

BATTERIES:

It is recommended to substitute each battery every four years or when the nominal autonomy is not guaranteed.

Fill the field with the date of the first starting (Fig.1).

Warning: The Li-FePO4 batteries are sold uncharged: the first charge must be 48h long.

Battery replacement should only be performed by qualified personnel.
Use only Linergy spare parts.

INSTALLAZIONE: (FIG.2)

-Rimuovere il diffusore trasparente e il riflettore 1 facendo leva con dei cacciaviti nei punti 2.

-Forare se necessario uno dei tre possibili ingressi laterali per il cavo di alimentazione ed applicare a base 4 al muro tramite gli appositi fori per il fissaggio.

-Eseguire i cablaggi come esposto in fig.3,4,5,6

-Riagganciare il diffusore trasparente 1 alla base 3 facendo scattare i denti nei punti 2.

INSTALLATION: (FIG.2)

-Remove the transparent cover and the reflector 1 pushing with a screwdriver in the points 2.

-Drill if necessary one of the three possible entries for the power supply cable and fix the base 4 to the wall using the holes on the base.

-Make the connections as shown on fig.3,4,5,6.

-Hook the transparent cover 1 to the base 4 making release the tooth on points 2.

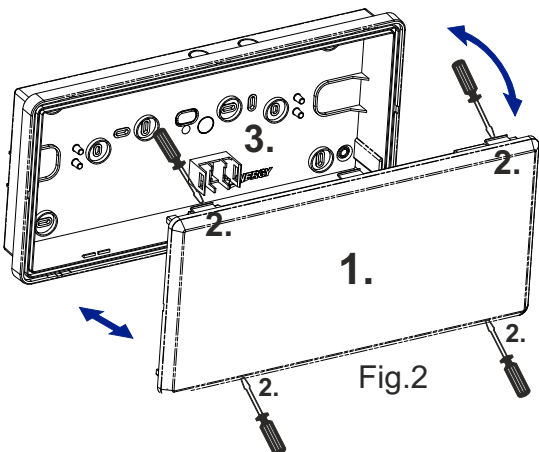

N.B. inserire i tappi in dotazione negli appositi spazi laddove viene inserito il tassello per l'installazione, al fine di garantire la tenuta stagna dell'apparecchio.

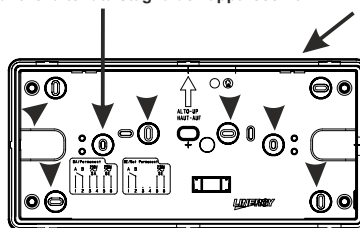

Fig.2b

N.B. In order to ensure the watertight integrity of the fitting insert the covers coming with the product in the reserved places where the screws anchors are inserted.

INSERIRE IL RACCORDO IN DOTAZIONE PER GARANTIRE LA TENUTA STAGNA.

INSERT THE IP65 CONNECTOR SUPPLIED TO ENSURE THE WATER-TIGHT INTEGRITY OF THE FITTING.

CARATTERISTICHE TECNICHE/TECHNICAL CHARACTERISTICS

ALIMENTAZIONE/ POWER SUPPLY	230Vac - 50/60Hz
MASSIMA POTENZA ASSORBITA/ MAX POWER ABSORPTION	10,7 W
GRADO DI PROTEZIONE/ PROTECTION DEGREE	IP65
CLASSE DI ISOLAMENTO/ INSULATING CLASS	II
SEZIONE DEL CAVO/ WIRE DIAMETER	0,5 ÷ 5mm ²
TEMPERATURA DI ESERCIZIO/ OPERATING TEMPERATURE	5 - 35°C
TEMPERATURA OCCASIONALE/ OCCASIONAL TEMPERATURE	0 - 40°C

CONNETTERE LA BATTERIA
CONNECT THE BATTERY

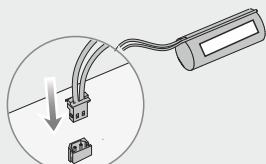

Data installazione
Installation date
dd/mm/yyyy

ENERGY TEST - AUTODIAGNOSI LOCALE / SELF TEST

INSTALLAZIONE STANDARD - INIBIZIONE STANDARD INSTALLATION - INHIBITION

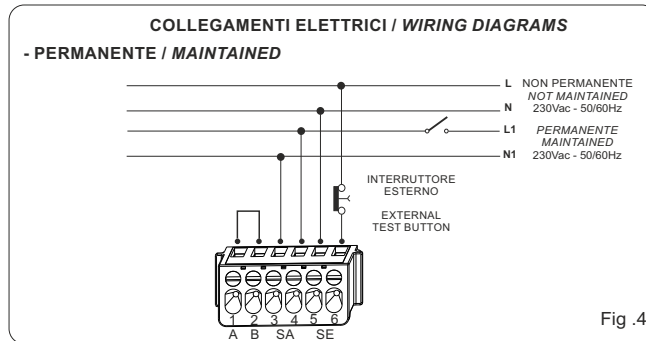
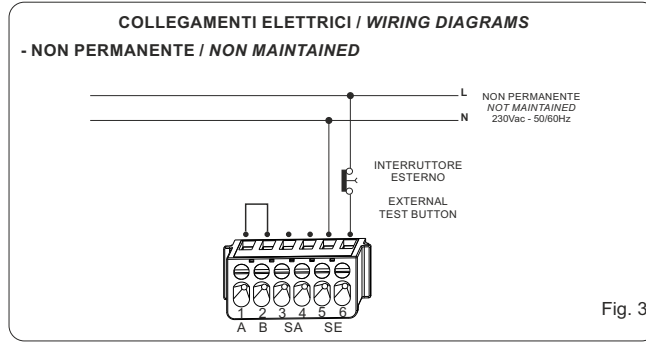

CENTRALIZZATE SPY SYSTEM / CENTRALIZED SPY SYSTEM



TABELLA DEGLI ISOLAMENTI TRA LE PARTI DELLA SCHEDA TABLE OF INSULATIONS INSIDE THE ELECTRONIC BOARD

	MAINS	AB	LED	BATTERY
MAINS	-	BASIC	BASIC	BASIC
AB	BASIC	-	FUNCTIONAL	FUNCTIONAL
LED	BASIC	FUNCTIONAL	-	FUNCTIONAL
BATTERY	BASIC	FUNCTIONAL	FUNCTIONAL	-

REST MODE - COMMANDER

COLLEGAMENTI ELETTRICI / WIRING DIAGRAMS

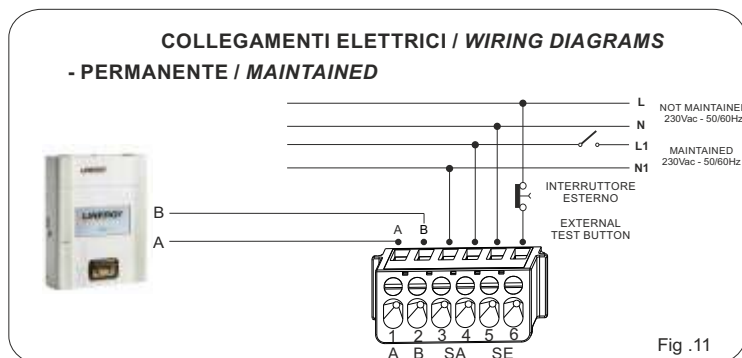
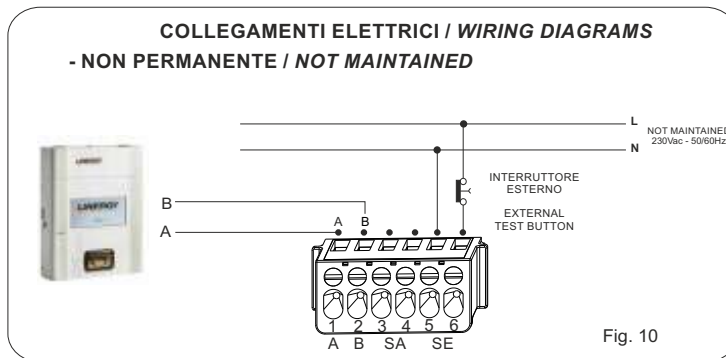
- NON PERMANENTE / NON MAINTAINED

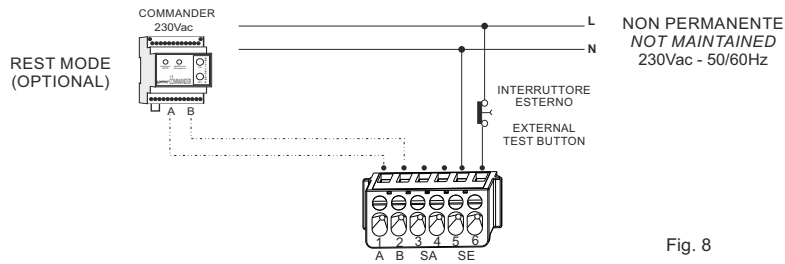
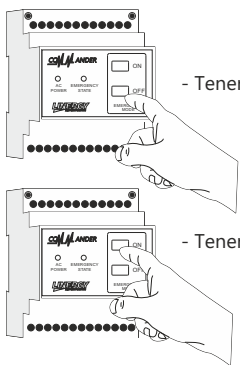

Fig. 8

Collegare il Commander ai morsetti A e B della lampada (rispettare la polarità).
 Connect the Commander to the A and B terminals of the fitting. (respect the polarity).



- Tenere premuto Commander OFF per 11 secondi
 PRODOTTI IN INIBIZIONE

- Press Commander Off for 11 seconds
 FITTINGS IN INHIBITION MODE

- Tenere premuto Commander ON per 11 secondi
 PRODOTTI IN REST MODE

- Press Commander ON for 11 seconds
 FITTINGS IN REST MODE

N.B. When connecting together the A and B terminals of many products avoid connecting The A terminal of some products with the B terminal of some other products.

N.B. Dovendo collegare insieme i morsetti A e B di diversi prodotti evitare di collegare il morsetto A di qualche prodotto col morsetto B di altri prodotti.

SEGNALAZIONI LED / LED SIGNALLING	SIGNIFICATO / LED MEANING
VERDE ACCESO FISSO / GREEN ON, NOT FLASHING	PRESENZA RETE, NESSUNA ANOMALIA / MAINS SUPPLY ON, NO WARNING
VERDE LAMPEGGIANTE / GREEN FLASHING	TEST IN CORSO / TEST IN PROGRESS
ROSSO LAMPEGGIANTE LENTO / RED SLOW FLASHING	TEST DISABILITATI - LAMPADA INIBITA* / TEST DISABLED - LUMINAIRE INHIBITED*
ROSSO LAMPEGGIANTE VELOCE / RED SLOW FLASHING	GUASTO BATTERIA / BATTERY FAULT
ROSSO ACCESO FISSO / RED ON, NOT FLASHING	LAMPADA GUASTA / LUMINAIRE FAULT

APPLICAZIONE PITTOGRAMMA - PICTOGRAM INSTALLATION



Tagliare gli angoli di riferimento come in foto
 Cut the reference angles



















Applicare gli angoli di riferimento come visibile in foto
 PARTE CENTRALE DEL VETRO
 N.B. non coprire il led di stato.

Put the reference angles as shown in the picture.
 CENTRAL ZONE OF THE TRANSPARENT REFLECTOR

NOTE: do not cover the status Led.

TABELLA DEI MODELLI - MODELS TABLES

MARCATURA MARKING	COD. IP65 ENERGY TEST	COD. IP65 SPY SYSTEM	N.LED	AUTONOMIA DURATION	FLUX SE(lm) NM(lm)	BATTERIA BATTERY	RICARICA RECHARGE
	CE 08 N 10 E G R T	CE 08 N 10 E G R C	10	1h	211	LiFePO4 6,4V 0,55Ah	12h
	CE 08 N 30 E G R T	CE 08 N 30 E G R C	10	3h	171	LiFePO4 6,4V 1,0Ah	12h
	CE 11 N 10 E G R T	CE 11 N 10 E G R C	20	1h	471	LiFePO4 6,4V 1,0Ah	12h
	CE 11 N 30 E G R T	CE 11 N 30 E G R C	20	3h	310	LiFePO4 6,4V 1,8Ah	12h
	CE 24 N 10 E G R T	CE 24 N 10 E G R C	40	1h	701	LiFePO4 6,4V 1,5Ah	12h
	CE 24 N 10 E G R T-H	CE 24 N 10 E G R T-H	40	1h	1012	LiFePO4 6,4V 1,8Ah	12h
	CE 24 N 30 E G R T	CE 24 N 30 E G R C	40	3h	701	LiFePO4 6,4V 6,0Ah	12h
	CE 24 N 30 E G R T-H	CE 24 N 30 E G R C-H	40	3h	1012	LiFePO4 6,4V 6,0Ah	12h
	CE 24 N 10 E G R T-HH	CE 24 N 10 E G R C-HH	40	1h	1339	LiFePO4 6,4V 3,8Ah	12h
	CE 24 N 20 E G R T-HH	CE 24 N 20 E G R C-HH	40	2h	1339	LiFePO4 6,4V 6,0Ah	12h

MARCATURA MARKING	COD. IP65 ENERGY TEST	COD. IP65 SPY SYSTEM	N.LED	AUTONOMIA DURATION	FLUX SE-SA(lm) NM-M(lm)	BATTERIA BATTERY	RICARICA RECHARGE
	CE 08 N 10 A G R T	CE 08 N 10 A G R C	10	1h	207	LiFePO4 6,4V 0,55Ah	12h
	CE 08 N 30 A G R T	CE 08 N 30 A G R C	10	3h	167	LiFePO4 6,4V 1,0Ah	12h
	CE 11 N 10 A G R T	CE 11 N 10 A G R C	20	1h	461	LiFePO4 6,4V 1,0Ah	12h
	CE 11 N 30 A G R T	CE 11 N 30 A G R C	20	3h	316	LiFePO4 6,4V 1,8Ah	12h
	CE 24 N 10 A G R T	CE 24 N 10 A G R C	40	1h	701	LiFePO4 6,4V 1,5Ah	12h
	CE 24 N 10 A G R T-H	CE 24 N 10 A G R C-H	40	1h	921	LiFePO4 6,4V 1,8Ah	12h
	CE 24 N 30 A G R T	CE 24 N 30 A G R C	40	3h	701	LiFePO4 6,4V 6,0Ah	12h

Il cassonetto barrato sull'apparecchio specifica che il prodotto deve essere consegnato ai centri di raccolta autorizzati per un corretto smaltimento. Rivolgersi all'ufficio competente del proprio ente locale per informazioni sulla raccolta e sui termini di legge.



The crossed out waste bin symbol indicates that the product should be taken to an authorized waste collection centre which can dispose of it properly. For information on waste collection centres and on current waste disposal legislation, please contact your local waste disposal authority.

La fonte luminosa a LED non è sostituibile dall'utilizzatore, rivolgersi al centro di assistenza Linergy.
The LED light source can not be replaced by the user, contact the Linergy service center.

Le caratteristiche degli articoli e dei dati tecnici possono subire variazioni senza preavviso ed obbligo di comunicazione per le ns.esigenze di fabbricazione e per il miglioramento degli apparecchi.

The characteristics of the articles and the technical data contained in this paper can be modified without notice according to our exigency.

CONDIZIONI DI GARANZIA / WARRANTY CONDITION

La garanzia sugli apparecchi di emergenza è di 5 anni dalla data di vendita. La garanzia decade se il prodotto è stato manomesso o riparato da personale non autorizzato LINERGY.

The warranty on the emergency luminaire is 5 years from the sales date. The warranty voids if the product has been mishandled or repaired by personnel not authorized by LINERGY.