

JUNG

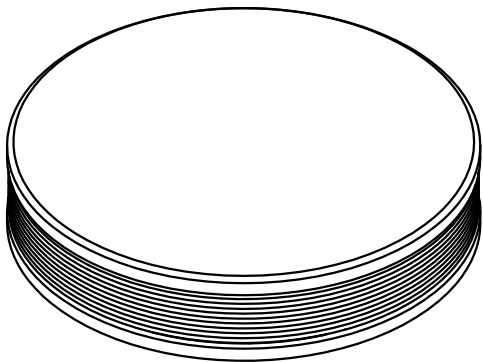

FRWM200

Betriebsanleitung
Operating Manual

Funk-Rauchwarnmelder
Smoke Alarm Device with Radio Link

Die Originalfassung dieser Anleitung ist nach DIN EN 82079-1 in deutscher Sprache erstellt.

The original version of this instruction has been prepared in German in accordance with DIN EN 82079-1.

Inhaltsverzeichnis

DE

1	Hinweise zur Betriebsanleitung	3
2	Sicherheitshinweise	9
3	Übersicht	13
4	Standortauswahl	15
5	Montage	21
6	Inbetriebnahme und Einrichtung	24
7	Funk-Gruppe erweitern und Lernmodus	27
8	Gemeinschafts-Funk-Gruppe einrichten	27
9	Verbindungstest	28
10	Auslieferungszustand wiederherstellen	29
11	Alarmweiterleitung und Alarm-Stopp	30
12	Stör- und Fehler-meldungen	32
13	Instandhaltung	36
14	Außerbetriebnahme	37
15	Zubehör, Ersatzteile und Service	38
16	Technische Daten	74
17	Alarm- und Hinweistöne	76
18	Lichtsignale	79

Content

EN

1	Notes on the operating manual	39
2	Safety instructions	44
3	Overview	48
4	Location selection	50
5	Installation	56
6	Initial commissioning and setting up	59
7	Expanding radio group and learning mode	62
8	Setting up shared radio group	62
9	Connection test	63
10	Restoring factory defaults	64
11	Alarm forwarding and alarm stop	65
12	Fault and error messages	67
13	Maintenance	71
14	Decommissioning	72
15	Accessories, spare parts and service	73
16	Technical specifications	74
17	Alarm and alert tones	76
18	Light signals	79

I Hinweise zur Betriebsanleitung

Wir freuen uns, dass Sie sich für unser Produkt entschieden haben und danken Ihnen für Ihr Vertrauen!

Die vorliegende Betriebsanleitung enthält Informationen und Hinweise zur sicheren Montage, Inbetriebnahme, Einrichtung und Instandhaltung, sowie zum einwandfreien Betrieb des Funk-Rauchwarnmelders.

Die Betriebsanleitung soll die Zuverlässigkeit sowie die Lebensdauer erhöhen, soll Gefahren und Ausfallzeiten und ggf. einen Verlust von Gewährleistungsansprüchen vermeiden.

Die Betriebsanleitung muss zwingend gelesen und verstanden werden.

Für eine bessere Lesbarkeit wird der FRWM200 Funk-Rauchwarnmelder im weiteren Fließtext als „Rauchwarnmelder“ bzw. „Gerät“ bezeichnet.

I.1 Gültigkeit der Betriebsanleitung

Die Betriebsanleitung gilt nur für den Funk-Rauchwarnmelder des Typs FRWM200.

I.2 Typenschild und Identifikation

Das Typenschild des Rauchwarnmelders befindet sich unter der Prüf-/Stopp-Taste (Abdeckung Rauchwarnmelder).

Rauchwarnmelder mit Q-Label

Einen Rauchwarnmelder mit Q-Label erkennen Sie am  auf dem Typenschild.

I.3 Konformität

Der Rauchwarnmelder des Typs FRWM200 mit Q-Label ist zertifiziert nach:

- vfdB-Richtlinie I4/01 (Q)
- 2014/53/EU (RED-Richtlinie)
- Verordnung (EU) Nr. 305/2011 gemäß EN 14604:2005/AC:2008

Nähere Informationen zum Q-Label und der vfdB-Richtlinie finden Sie unter jung.de.

Konformität gemäß 2014/53/EU (RED-Richtlinie)

Die ALBRECHT JUNG GMBH & CO. KG erklärt, dass sich der Rauchwarnmelder in Übereinstimmung mit den grundlegenden Anforderungen und den übrigen einschlägigen Bestimmungen der Richtlinie 2014/53/EU befindet. Die Konformitätserklärung ist unter folgender Adresse abrufbar: www.jung.de

Konformität gemäß EN 14604:2005/AC:2008 (CE)

Der Rauchwarnmelder ist nach Verordnung (EU) Nr. 305/2011 gemäß EN 14604:2005/AC:2008 (CE) als Bauprodukt zertifiziert. Die Produktion wird durch regelmäßige und unabhängige Kontrollen auf unveränderte Einhaltung der gesetzlichen und normativen Vorgaben überwacht.

Die Leistungserklärung für einen Rauchwarnmelder mit Q-Label ist unter folgender Bezugsnummer beim Hersteller abrufbar: FRWM200

1.4 Aufbewahrung der Betriebsanleitung

Die Betriebsanleitung ist ein wichtiger Bestandteil des Rauchwarnmelders und muss in der Nähe des Montageortes stets griffbereit aufbewahrt werden.

1.5 Verwendete Symbole

In der Betriebsanleitung werden im Text unterschiedliche Kennzeichnungen und Symbole verwendet.

Diese sind nachfolgend erläutert.



Warnsymbol in Warnhinweisen



Zusätzliche Informationen und Hinweise

(I) Nummerierte Handlungsschritte

- ▶ Symbol für eine Anweisung bzw. erforderliche Handlung
- ☑ Ergebnis einer Handlung
- Symbol für eine Aufzählung

1.6 Urheberrecht

Alle Rechte sind vorbehalten, insbesondere die Rechte auf Vervielfältigung und Verbreitung sowie Übersetzung. Kein Teil dieser Betriebsanleitung darf in irgendeiner Form ohne schriftliche Genehmigung der ALBRECHT JUNG GMBH & CO. KG reproduziert werden oder unter Verwendung elektronischer Systeme verarbeitet, vervielfältigt oder verbreitet werden.

1.7 Beschränkte Garantie

Die ALBRECHT JUNG GMBH & CO. KG garantiert nur dem ursprünglichen Käufer dieses Gerätes, das entweder bei der ALBRECHT JUNG GMBH & CO. KG direkt oder bei einem

autorisierten Händler erworben wurde, für die Dauer von 10 Jahren ab dem Kaufdatum, unter bestimmungsgemäßen Einsatz- und Wartungsbedingungen ein mängelfreies Gerät. Dabei erstreckt sich die beschränkte Garantie für 10 Jahre auf das gesamte Gerät. Die beschränkte Garantie ist nicht übertragbar und gilt nicht für Käufer, die das Gerät von einem nicht durch die ALBRECHT JUNG GMBH & CO. KG autorisierten Wiederverkäufer erworben haben. Dies trifft auch für Internetauktionen zu, ist aber nicht darauf beschränkt. Rechte, die sich aus gesetzlichen Vorschriften ergeben, bleiben von der beschränkten Garantie unberührt.

- Bewahren Sie die Rechnung als Beleg dafür, dass das Gerät bei einem autorisierten Händler erworben wurde und als Nachweis für das Kaufdatum auf.

Dieser Beleg ist für eventuelle Garantieansprüche unbedingt erforderlich! Die beschränkte Garantie wird nur gewährt, wenn das Gerät ausschließlich gemäß der Betriebsanleitung verwendet wird. Die beschränkte Garantie deckt keine Ansprüche ab, die auf Unfälle, Missbrauch, Anwendungsfehler, Fahrlässigkeit oder auf die nachfolgend darge-

stellten Garantie-Ausschlussgründe zurückzuführen sind.

1.8 Garantie-Ausschlussgründe

Verschmutzung

Staubablagerungen und Insektenbefall im Messsystem des Gerätes sind kein Garantiefall. Auch die mit solchen Verschmutzungsformen einhergehenden Rauchalarme oder Hinweissignale, deuten nicht auf eine Fehlfunktion des Gerätes hin, sondern zeigen lediglich einen Mangel an Pflege, Reinigung und Wartung an.

Physische/mechanische Beschädigung

Wenn das Gerät beschädigt wurde, z. B. das Gehäuse aufgebrochen oder das Gerät geöffnet wurde, ist damit der Verlust jeden Garantie-Anspruches verbunden. Gleiches gilt für jede Form der Gewalteinwirkung auf das Gerät, welche bewirkt, dass das Gerät zwar äußerlich unbeschädigt, jedoch im Gehäuseinneren (z. B. Elektronik) beschädigt ist.

Kontamination

Wenn das Gerät äußerlich und/oder innerlich durch Anhaftungen kontaminiert (übermäßig verschmutzt) ist, wird damit der Verlust jeden Garantie-Anspruches verbunden. Als

Kontamination werden Anstriche und vergleichbare Substanzen auf der Oberfläche des Gerätes und innerhalb des Gehäuses/ Messsystems des Gerätes verstanden. Dabei ist die Dekoration/Bemalung, welche sich ausschließlich auf die Prüf-/Stopp-Taste (Abdeckung Rauchwarnmelder) begrenzt, von einem Garantie-Ausschluss ausgenommen! Außerdem sind Anhaftungen von Brandrückständen (z. B. Ruß) ebenso wie Nikotin- und Fettbeläge, welche eine unschwer erkennbare Verfärbung des Gerätes bewirkt haben, als Kontamination kategorisiert, die den Verlust jeden Garantie-Anspruches bedeutet. Besonders Nikotin- und Fett-Kondensate legen sich nicht nur auf die äußere Oberfläche des Gerätes, sondern lagern sich ebenso auf den Oberflächen der optischen Messbauteile ab. Besonders dort führt die Anhaftung von Kondensaten zu einer vorzeitigen Beeinträchtigung der optischen Eigenschaften der Messbauteile, welche das Gerät durch autonome Rekalibrierungen nur im Rahmen der physikalischen Grenzen kompensieren kann.

Feuchteschäden/Korrosion

Sofern es vorgekommen ist, dass das Gerät und insbesondere dessen Elektronik durch Feuchtigkeit, jedwelcher Art, beschädigt wurde, ist damit der Verlust jeden Garantie-Anspruches verbunden. Unter Feuchtigkeit ist demnach nicht nur die Einwirkung einer Flüssigkeit, sondern auch regelmäßig, überdurchschnittliche Einwirkung von Luftfeuchtigkeit (> 70 %) auf das Gerät zu verstehen. Durch die Einwirkung von übermäßiger Luftfeuchte (z. B. Wasserdampf/Bratendunst) wird einerseits die Batterie des Gerätes überdurchschnittlich entladen und die Batteriekapazität erheblich verkürzt. Andererseits können Flüssigkeiten und hohe Luftfeuchte die Elektronik des Gerätes beschädigen, indem sie Korrosionen verursachen.

Thermische Beschädigung

Sofern das Gerät kurzweilig oder dauerhaft einer Temperatur unter 0 °C oder über 70 °C ausgesetzt wurde, ist damit der Verlust jeden Garantie-Anspruches verbunden. Insbesondere besteht kein Garantie-Anspruch für Geräte, welche bei einem Brand hohen Temperaturen und Rauchgasen ausgesetzt wa-

ren. Beschädigungen des Gerätes in Folge von Frost/Kälte sind ebenso wie Hitzeschäden nicht über die Garantie abgedeckt.

Übermäßige Belastung der Batterie

Sofern der Rauchwarnmelder in der Nähe von anderen elektronischen, funkbasierten Geräten betrieben wird und dabei regelmäßig oder dauerhaft der in dieser Betriebsanleitung benannte Mindestabstand zwischen solchen Geräten und dem Rauchwarnmelder unterschritten wird, kann dies zu einem vorzeitigen Verbrauch der Batteriekapazität führen. Eine solche, unsachgemäße Anwendung des Gerätes ist mit dem Verlust etwaiger Garantieleistungen verbunden. Auch die übermäßige Belastung der Batteriekapazität durch häufiges Auslösen von Signaltönen (öfter als einmal pro Monat) oder die mehrmalige Veränderung/Einrichtung einer Funk-Gruppe, öfter als vier Mal in 10 Jahren, sowie das wiederholte Auslösen von einem Funk-Gruppen-Alarmsignal, öfter als vier Mal in 10 Jahren, für jeweils mehr als 15 Minuten, kann aufgrund des damit verbundenen Batterieverbrauches zu einem vorzeitigen Verbrauch der Batteriekapazität und gleichsam zum Verlust etwaiger Garantieleistungen führen.

Insektenschutzgitter

Das Gerät beinhaltet ein Insekten-schutzgitter und ist mit diesem geprüft und zertifiziert. Das Insektenschutzgitter wird durch Siegelmarken positioniert. Bitte entfernen oder zerstören Sie nicht diese Siegelmarken, da sonst etwaige Gewährleistungs- und/oder Garantie- sowie Produkthaftungsansprüche entfallen. Ein Austausch des Insektenschutzgitters ist ausschließlich durch eine zertifizierte Fachkraft für Rauchwarnmelder zulässig.

- ▶ Prüfen Sie selbst, bevor Sie einen Garantieanspruch geltend machen, ob mindestens einer der vorgenannten Garantie-Ausschlussgründe gegeben ist.
- ▶ Beachten Sie dabei auch, dass es hinreichende technische Möglichkeiten gibt, um bei der Geltendmachung eines Garantieanspruches festzustellen, ob das Gerät wirklich bestimmungsgemäß behandelt wurde und deshalb der Garantieanspruch berechtigt oder unberechtigt ist.

Die ALBRECHT JUNG GMBH & CO. KG behält sich ausdrücklich das Recht vor, demjenigen, der einen Garantieanspruch geltend macht, obwohl mindestens einer der vorgenannten Garantie-Ausschlussgründe gegeben ist, die mit der notwendigen technischen Prüfung des Sachverhaltes verbundenen Kosten in Rechnung zu stellen!

1.9 Haftungsausschluss

Abgesehen von den hier beschriebenen beschränkten Garantieleistungen übernimmt die ALBRECHT JUNG GMBH & CO. KG im Rahmen der geltenden gesetzlichen Bestimmungen keinerlei weitere explizite oder implizite Haftung. Dies erstreckt sich auch auf jegliche Haftung bezüglich der Handelbarkeit und/oder der Eignung für bestimmte Zwecke im Rahmen jeglicher impliziter Haftung, die dessen ungeachtet aus gesetzlichen Vorschriften besteht, beschränken sich die Garantieleistungen auf die Dauer dieser Garantie.

1.10 Haftungsbeschränkung

Ihre Rechte beschränken sich auf die Reparatur oder den Ersatz dieses Produktes im Lieferzustand. Die ALBRECHT JUNG GMBH & CO. KG übernimmt keine Haftung für jegliche spezielle, beiläufig entstandene oder Folgeschäden, inklusive, aber nicht beschränkt auf entstandene Ertragseinbußen, Gewinneinbußen, Einschränkungen bei der Verwendung der Software/Hardware, Verlust oder Wiederherstellung von Daten, Kosten für Ersatzeinrichtungen, Ausfallzeiten, Sachschäden und Forderungen Dritter; infolge von u. a. aus der Garantie erwachsenden, vertraglichen, gesetzlichen oder schadenersatzrechtlichen Wiederherstellungsansprüchen ungeachtet anderer beschränkter oder per Gesetz impliziter Garantiebestimmungen oder für den Fall, dass die beschränkte Garantieleistung nicht gilt, beschränkt sich der Haftungsumfang der ALBRECHT JUNG GMBH & CO. KG auf den Kaufpreis des Gerätes.

2 Sicherheitshinweise

2.1 Darstellung und Aufbau von Warnhinweisen

Die Warnhinweise sind handlungsbezogen und wie folgt aufgebaut und abgestuft:

GEFAHR

Art und Quelle der Gefahr!

Erläuterung zur Art und Quelle.

- ▶ Maßnahmen zur Abwendung der Gefahr.

GEFAHR

Unmittelbare Lebensgefahr oder schwere Verletzungen.

VORSICHT

Mögliche leichte Verletzungen, Sach- oder Umweltschäden.

2.2 Bestimmungsgemäße Verwendung

Das Gerät dürfen Sie nur für folgende Zwecke verwenden:

- Raucherfassung und Hitzewarnung in privaten Haushalten und bewohnten

Immobilien inkl. der Alarmweiterleitung per Funk-Verbindung

- Rauchwarnmelder im Innenraum
- Funk-Gruppe oder Gemeinschafts-Funk-Gruppe von Rauchwarnmeldern
- Einsatz in bewohnbaren Freizeitfahrzeugen (z. B. Wohnwagen)

Beachten Sie bei der Verwendung des Rauchwarnmelders Folgendes:

- ▶ Gerät ausschließlich bestimmungsgemäß und in einem technisch einwandfreiem Zustand verwenden
- ▶ für Sondereinstellungen an den Hersteller wenden

2.3 Nichtbestimmungsgemäße Verwendung

Das Gerät dürfen Sie nicht für folgende Zwecke verwenden:

- Wärmemelder im Sinne der EN 54-5
- drahtloser Rauchmelder/Brandmelder im Sinne der EN 54-25
- jede Verwendung, die nicht in dieser Betriebsanleitung ausdrücklich als zulässig beschrieben ist

2.4 Maximale Nutzungsdauer

Nach spätestens 10 Jahren ist die bestimmungsgemäße und zugleich maximale Nutzungsdauer des Gerätes erreicht.

- ▶ Tauschen Sie das Gerät nach Ablauf der maximalen Nutzungsdauer aus.

2.5 Grundsätzliche Sicherheitshinweise

Die grundsätzlichen Sicherheitshinweise fassen alle Maßnahmen zur Sicherheit thematisch zusammen und gelten jederzeit.

Allgemein

Rauchwarnmelder warnen frühzeitig vor Brandrauch bzw. Bränden, damit die Bewohner von Haus und Wohnung rechtzeitig reagieren, insbesondere die brandbeaufschlagten Räume sofort verlassen und die Feuerwehr alarmieren können. Rauchwarnmelder verhindern weder die Entstehung von Bränden noch bekämpfen sie diese selbstständig. Rauchwarnmelder alarmieren weder unmittelbar die Feuerwehr oder eine hilfeleistende Stelle. Rauchwarnmelder dienen nicht der Verhinderung von Brandschäden, insbesondere nicht, wenn bei Brandausbruch niemand anwesend ist. Die Rauchwarnmelder

unterliegen bei der Herstellung strengen Qualitätskontrollen. Zusätzlich wird vor der Auslieferung eine Funktionsprüfung durchgeführt. Dennoch ist es möglich, dass unerwartete Funktionsstörungen auftreten können.

Was tun, wenn es brennt?

- (1) Bewahren Sie Ruhe.
- (2) Warnen Sie alle Mitbewohner.
- (3) Helfen Sie Kindern, behinderten, älteren und kranken Menschen.
- (4) Schließen Sie alle Fenster und Türen hinter sich.
- (5) Verlassen Sie umgehend das Haus.
- (6) Benutzen Sie keine Aufzüge.
- (7) Alarmieren Sie die Feuerwehr: 112

Batteriewechsel

Ein Batteriewechsel ist nicht erforderlich und technisch ausgeschlossen, da das Gerät nicht geöffnet werden darf.



Äußere Einflüsse

Äußere Einflüsse können zu Funktionsstörungen und einer Beschädigung des Gerätes sowie der Batterie führen. Schützen Sie das Gerät vor:

- Nässe
- Kälte
- direkter Sonneneinstrahlung und übermäßiger Wärme (Beschädigung der Batterie)
- Staub und Feinstaub
- Spinnen- und Insektenbefall
- Fett
- Nikotin- und Lackdämpfen
- Anstrichen (z. B. Wandfarbe)
- Klebstoffen
- Schmutz jeglicher Art

Eintauchen in Wasser

Das Eintauchen des Gerätes in Wasser führt zur Beschädigung des Gerätes.



- ▶ Tauchen Sie das Gerät nicht ins Wasser.

Gerät öffnen

Das Gerät ist ein geschlossenes System. Jeder Eingriff in das Gerät hat neben dem Verlust der beschränkten Garantie und der gesetzlichen Gewährleistungspflicht auch zur Folge, dass das Gerät nicht mehr bestimmungsgemäß eingesetzt werden kann und darf.



- ▶ Öffnen Sie das Gerät nicht. Als Ausnahme dürfen Sie die Prüf-/Stopp-Taste (Abdeckung des Rauchwarnmelders) zum Identifizieren des Gerätes oder zum Dekorieren abnehmen.

Empfindliche Komponenten

Das Gerät besteht aus empfindlichen Komponenten (z. B. Sensoren).



- ▶ Werfen Sie das Gerät nicht.
- ▶ Lassen Sie das Gerät nicht fallen.
- ▶ Üben Sie keinen Druck auf das Gerät aus.

Dekorieren

Durch verdeckte Raucheinlasslamellen kann die Raucherfassungs- und Hitzewarnfunktion beeinträchtigt oder verhindert werden. Es kann kein zuverlässiger Alarm ausgelöst werden.

- ▶ Dekorieren Sie ausschließlich die Prüf-/ Stopp-Taste (Abdeckung des Rauchwarnmelders) und halten Sie die Raucheinlasslamellen frei.

Renovierungsarbeiten

Bei Renovierungs-, Bau- und Schleifarbeiten kann es auf Grund von Staubeentwicklung zu Funktionsstörungen oder Beschädigung des Gerätes kommen.

- ▶ Nehmen Sie das Gerät vor Renovierungsarbeiten ab oder schützen Sie es mit einer geeigneten Abdeckung.



Während das Gerät abgedeckt ist, kann kein zuverlässiger Alarm ausgelöst werden.

- ▶ Montieren Sie das Gerät nach Beendigung der Renovierungsarbeiten am ursprünglichen Einsatzort bzw. entfernen Sie die Abdeckung.

3 Übersicht

3.1 Funktion

Die Grundfunktionen des Gerätes sind:

- Hitzewarnfunktion
- Raucherfassung
- bis zu 15 Geräte zu Funk-Gruppen verbinden
- bis zu 14 Funk-Gruppen mit Gemeinschafts-Funk-Gruppe verbinden
- Alarmweiterleitung an alle Geräte einer Funk-Gruppe
- Alarmweiterleitung von Funk-Gruppe zur Gemeinschafts-Funk-Gruppe
- Repeaterfunktion



Falls Sie Bedarf an bestimmten, komplexen und ggf. kaskadierenden Verbindungsfunktionen bei der Alarmweiterleitung haben, wenden Sie sich an den Hersteller (siehe Kapitel 15 „Zubehör, Ersatzteile und Service“ auf Seite 38).

3.2 Bedienelemente



Abb. 1 Bedienelemente

- 1 Splint (Aktivierungssicherung)
- 2 Aktivierungstaste
- 3 Magnetträger
- 4 Signal-LED
- 5 Funk-Taste
- 6 Raucheinlasslamellen
- 7 Prüf-/Stopp-Taste (Abdeckung Rauchwarnmelder)

Splint (Aktivierungssicherung)

Der Splint (Aktivierungssicherung) dient während des Transports des Gerätes dem Schutz vor ungewollter Aktivierung.

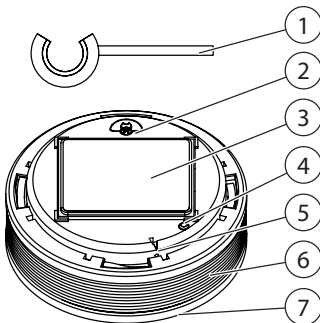
Nach der Inbetriebnahme des Gerätes wird der Splint (Aktivierungssicherung) als Hilfsmittel zur Betätigung der Funk-Taste verwendet und muss in der Nähe des Gerätes griffbereit aufbewahrt werden.

Aktivierungstaste

Die Aktivierungstaste dient dem Ein- und Ausschalten des Gerätes.

Magnetträger

Der Magnetträger dient der Befestigung des Gerätes.

Signal-LED

Die Signal-LED zeigt während der Inbetriebnahme von Geräten und dem Einrichten von Funk-Gruppen oder Gemeinschafts-Funk-Gruppen Ergebnisse und Zwischenergebnisse an.

Funk-Taste

Die Funk-Taste wird zum Einrichten von Funk-Verbindungen zwischen Geräten verwendet.

Raucheinlasslamellen

Durch die Raucheinlasslamellen gelangt Brandrauch in das Innere des Gerätes und kann von Sensoren erfasst werden.

Prüf-/Stopp-Taste (Abdeckung Rauchwarnmelder)

Die Prüf-/Stopp-Taste (Abdeckung Rauchwarnmelder) dient dem Selbsttest, der korrekten Funkverbindung zwischen mehreren Geräten oder den Geräten einer Funk-Gruppe. Die Prüf-/Stopp-Taste (Abdeckung Rauchwarnmelder) kann betätigt werden, um Alarm- und Hinweistöne zu unterbrechen oder zu beenden.

4 Standortauswahl



Abb. 2 Standortauswahl

Der Einsatz von Rauchwarnmeldern ist nach DIN 14676 geregelt.

Mindestausstattung

- Schlafräume
- Kinderzimmer
- Gästezimmer
- Flure und alle anderen Räume, die als Fluchtweg dienen
- Treppenhäuser von Einfamilienhäusern

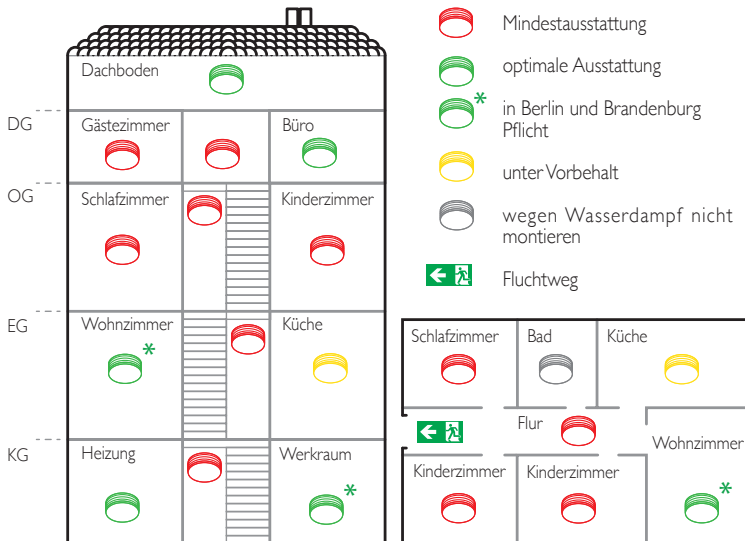
optimale Ausstattung

- alle Wohn- und Hobbyräume (außer in Berlin und Brandenburg, hier ist eine Ausstattung ebenfalls gesetzlich vorgeschrieben)
- Heizungs- und Werkräume
- Büro bzw. Arbeitszimmer
- Keller
- Dachboden

Ausstattung unter Vorbehalt

- in Küchen sind Rauchwarnmelder nur zu installieren, wenn Fehlalarme (z. B. durch Wasserdampf) auszuschließen sind

nicht empfohlen

- Badezimmer sind auf Grund der hohen Entwicklung von Wasserdampf von der Ausstattung mit Rauchwarnmeldern ausgenommen

4.1 Überwachungsfläche

Setzen Sie ein Gerät ein, wenn mindestens einer der folgenden Punkte zutrifft:

- Überwachungsfläche kleiner 60 m^2 und Raumhöhe kleiner 6 m
- Deckenfelder (Höhe kleiner 20 cm) bei Unterzügen (Fläche Deckenfelder kleiner 36 m^2)

Setzen Sie zusätzliche Geräte ein, wenn mindestens einer der folgenden Punkte zutrifft:

- Überwachungsfläche größer 60 m^2
- Raumhöhe größer 6 m
- hohe Teilwände
- raumtrennende Möbelstücke
- Deckenfelder (Höhe größer 20 cm) bei Unterzügen (Fläche Deckenfelder größer 36 m^2)
- Podest/Galerie (Fläche größer 16 m^2 , mindestens 2 m lang und breit)



Bei Räumen mit Unterzügen (z. B. Holzbalken) ist die Anzahl und Anordnung der Geräte abhängig von der Höhe der Unterzüge und von der Fläche der durch die Unterzüge entstandenen Felder:

4.2 Anforderung an die Überwachungsfläche

Beachten Sie bei der Auswahl der geeigneten Überwachungsfläche Folgendes:

- ▶ Gerät mittig an der Raumdecke positionieren
- ▶ Master bzw. Gemeinschafts-Funk-Gruppe an einer zentralen Stelle (z. B. im Flur) positionieren
- ▶ zwischen Master und den übrigen Geräten einer Funk-Gruppe (wenn möglich) einen ungefähr gleichen Abstand einhalten
- ▶ zwischen Gemeinschafts-Funk-Gruppe und den übrigen Funk-Gruppen einen ungefähr gleichen Abstand einhalten
- ▶ ggf. zusätzliche Geräte installieren
- ▶ Mindestabstand von 2 m zu elektronischen, funkbasierenden Geräten (z. B. WLAN-Router) einhalten

- ▶ Mindestabstand von 3 m zu anderen Funk-Rauchwarnmeldern einhalten
- ▶ maximale Installationshöhe von 6 m einhalten
- ▶ Mindestabstand von 6 m zu einem möglichen Brandherd einhalten
- ▶ Mindestabstand von 0,5 m zu umliegenden Wänden, Möbelstücken und Lampen einhalten

Zuggefährdete Umgebung

Damit aufkommender Rauch den Rauchwarnmelder erreichen kann, dürfen am Installationsort keine stark zugbildenden Einflüsse (z. B. durch Klima- und Belüftungseinlässen, Ventilatoren) herrschen. In zwangsbelüfteten Räumen müssen perforierte Decken, die der Belüftung dienen, im Radius von 0,5 m um den Melder geschlossen werden

Räume mit geraden Raumdecken (Neigungswinkel <math>< 20^\circ</math>)





Abb. 3 Räume mit geraden Raumdecken

-  erlaubt
-  nicht erlaubt

Beachten Sie Folgendes bei der Standortauswahl in Räumen mit geraden Raumdecken:

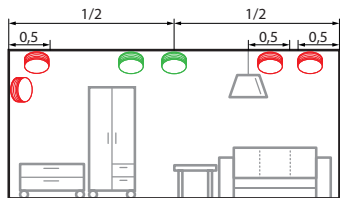
- ▶ bei Deckenabsätzen den höchst gelegenen Montagepunkt auswählen
- ▶ Geräte waagrecht zum Montageuntergrund montieren

Schmale Räume oder Flure (zwischen 1 und 3 m breit)

Beachten Sie zusätzlich Folgendes bei der Standortauswahl in schmalen Räumen oder

Fluren, die zwischen 1 und 3 m breit sind:

- ▶ weniger als 7,5 m Abstand zwischen Stirnfläche (Ende des Flures) und dem ersten Gerät einhalten
- ▶ weniger als 15 m Abstand zwischen zwei Geräten einhalten

Schmale Räume oder Flure (<math>< 1</math> m breit)

Beachten Sie zusätzlich Folgendes bei der Standortauswahl in schmalen Räumen oder Fluren, die weniger als 1 m breit sind:

- ▶ Abstand zu umliegenden Wänden einhalten (Ausnahme: Abstand weniger als 0,5 m)

Schmale Räume oder Flure (Grundfläche <math>< 6</math> m²)

Eine Ausnahme bilden schmale Räume und Flure, die eine Grundfläche von weniger als 6 m² haben.

Bei dieser Montagesituation können Sie die Geräte auch an der Wand montieren.

- ▶ Gerät mittig an der längeren Wand positionieren
- ▶ Gerät 0,5 m unterhalb der Raumdecke montieren

Räume mit schrägen Raumdecken (Neigungswinkel $> 20^\circ$)

In Räumen mit einer Deckenneigung von mehr als 20° zur Horizontalen können sich in der Deckenspitze Wärmepolster bilden, die den Raucheintritt zum Rauchwarnmelder behindern.





Abb. 4 Räume mit schrägen Raumdecken

-  erlaubt
-  nicht erlaubt

Beachten Sie Folgendes bei der Standortauswahl in Räumen mit schrägen Raumdecken:

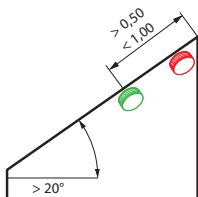
- Geräte mindestens 0,5 m und höchstens 1 m von der Deckenspitze entfernt montieren

4.3 Räume mit schrägen und waagerechten Raumdecken





Abb. 5 gerade Montagefläche mindestens 1 m lang und 1 m breit

-  erlaubt
-  nicht erlaubt

Beachten Sie Folgendes, wenn die gerade Montagefläche mindestens 1 m lang und 1 m breit ist:

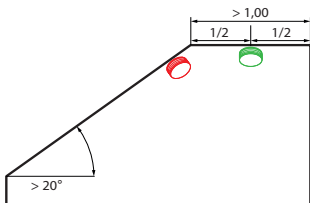
- ▶ Kapitel „Räume mit geraden Raumdecken (Neigungswinkel $< 20^\circ$)“ auf Seite 18 beachten



Abb. 6 gerade Montagefläche weniger als 1 m lang und 1 m breit

- erlaubt
- nicht erlaubt

Beachten Sie Folgendes, wenn die gerade Montagefläche weniger als 1 m lang und 1 m breit ist:

- ▶ Kapitel „Räume mit schrägen Raumdecken (Neigungswinkel $> 20^\circ$)“ auf Seite 19 beachten

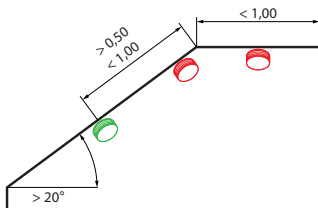
4.4 Räume mit Podest oder Galerie



Abb. 7 Räume mit Podest oder Galerie

- erlaubt
- nicht erlaubt

Beachten Sie Folgendes für Räume mit Podesten oder Galerien (Fläche größer 16 m², mindestens 2 m lang und breit):

- ▶ zusätzliches Gerät unter dem Podest/der Galerie montieren

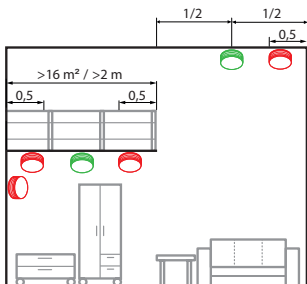
5 Montage

Das Gerät wird von einem Magnetträger am Montageort gehalten.

Der Magnetträger kann durch Kleben oder Bohren montiert werden.

Um Verletzungen durch unsachgemäße Montage vorzubeugen, sind die Hinweise in dieser Anleitung zwingend anzuwenden sowie die allgemeinen Sicherheitsvorschriften zu beachten.

! VORSICHT

Mögliche Sachschäden!

Durch das Verwenden eines anderen Befestigungsmittels (nicht mitgeliefert) oder durch falsche Voraussetzungen am Montageort kann das Gerät herunterfallen.

- ▶ Verwenden Sie ausschließlich das mitgelieferte Befestigungsmaterial (Klebeband oder Schrauben/Dübel).
- ▶ Stellen Sie sicher, dass der Montageort ausreichend tragfähig, fest, trocken, frei von Fett, Staub und losen Anstrichen etc. ist.



Beachten Sie, dass der Magnetträger nur von einer Seite stark magnetisch anziehend wirkt.

5.1 Klebemontage

Den Magnetträger können Sie wie folgt mittels Klebemontage montieren:

- wartungsfreundlich und abnehmbar nach EN 14604:2005/AC:2008
- oder wartungsunfreundlich aber diebstahlsicher nach EN 14604:2005/AC:2008 und vfdB 14/01 (Q)

Klebemontage nach EN 14604:2005/AC:2008

Gehen Sie bei dieser Montageart wie folgt vor:

- (1)** Magnetträger vom Gerät entfernen
 - ▶ dazu Magnetträger ankippen



- (2)** Schutzfolie vom Klebeband auf dem Magnetträger entfernen

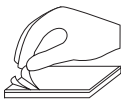

- (3)** Magnetträger für ca. 10 Sekunden an der Montageposition fest andrücken
- (4)** Gerät in Betrieb nehmen und einrichten
 - ▶ Kapitel 6 „Inbetriebnahme und Einrichtung“ auf Seite 24 beachten
- (5)** Gerät auf den Magnetträger setzen
- Gerät ist auf dem Magnetträger montiert
- i** Die Endfestigkeit der Klebeverbindung wird nach ca. 72 Stunden erreicht.

Klebmontage nach EN 14604:2005/ AC:2008 und vfdB 14/01 (Q)

Um eine dauerhafte Verbindung zwischen Gerät und Magnetträger herzustellen (z. B. als Diebstahlschutz), können Sie mit der zusätzlich mitgelieferten Klebefolie das Gerät auf dem Magnetträger befestigen.

! VORSICHT

Mögliche Sachschäden!

Das Montieren des Gerätes nach vfdB 14/01 (Q) stellt eine dauerhafte Verbindung zwischen Montageuntergrund und Gerät her. Dadurch wird ein nachträgliches Abnehmen des Gerätes verhindert. Die Inbetriebnahme und das Einrichten des Gerätes sind nicht mehr möglich. Wird das Gerät demontiert, kann es zu einer Beschädigung am Gerät und dem Montageuntergrund kommen.

- ▶ Verwenden Sie die zusätzliche Klebefolie ausschließlich zur Diebstahlsicherung.
- ▶ Nehmen Sie das Gerät vor dem Befestigen mit der zusätzlichen Klebefolie in Betrieb und richten Sie es ein.

Gehen Sie bei dieser Montageart wie folgt vor:

- (1)** Magnetträger montieren
 - ▶ Kapitel „Klebmontage nach EN 14604:2005/AC:2008“ auf Seite 21 beachten
 - (2)** Gerät in Betrieb nehmen und einrichten
 - ▶ Kapitel 6 „Inbetriebnahme und Einrichtung“ auf Seite 24 beachten
 - (3)** zusätzliche Klebefolie auf dem Magnetträger befestigen
 - ▶ Schutzfolie auf einer Seite von der Klebefolie entfernen
 - ▶ Klebefolie auf den Magnetträger legen und andrücken
 - ▶ Schutzfolie auf der anderen Seite entfernen
 - (4)** Gerät auf den Magnetträger setzen und andrücken
- Gerät ist auf dem Magnetträger montiert

5.2 Bohrmontage

Als Alternative zur Klebmontage können Sie den Magnetträger auch an den Montageuntergrund anschrauben.

Auch bei der Bohrmontage muss das Klebepad am Magnetträger verbleiben und darf nicht entfernt werden.

Gehen Sie bei der Bohrmontage wie folgt vor:

- (1)** Magnetträger vom Gerät entfernen
 - ▶ dazu Magnetträger ankippen



- (2)** Loch an der Montageposition in den Montageuntergrund bohren
- (3)** Dübel in das Bohrloch einstecken
- (4)** Schraube im Magnetträger drehen
- (5)** Magnetträger über dem Dübel positionieren

⚠ VORSICHT

Mögliche Sachschäden!

- Durch zu festes Anziehen der Schraube kann sich der Magnetträger verformen.
- ▶ Schrauben Sie die Schraube nur so tief ein, dass sich der Magnetträger nicht verformt oder wölbt.

- (6)** um einen sicheren Halt des Gerätes zu gewährleisten, Schraube so tief in den Dübel eindrehen, dass diese bündig mit dem Magnetträger abschließt



Auch bei der Bohrmontage können Sie mit Hilfe der zusätzlichen Klebefolie eine Klebeverbindung nach vfdb 14/01 (Q) herstellen (siehe Kapitel „Klebmontage nach EN 14604:2005/AC:2008 und vfdb 14/01 (Q)“ auf Seite 22).

- (7)** Gerät in Betrieb nehmen und einrichten
- ▶ Kapitel 6 „Inbetriebnahme und Einrichtung“ auf Seite 24 beachten
- (8)** Gerät auf den Magnetträger setzen
- ☑ Magnetträger ist montiert und das Gerät aufgesetzt

6 Inbetriebnahme und Einrichtung

Beachten Sie bei der Inbetriebnahme und Einrichtung von Rauchwarnmeldern grundsätzlich Folgendes:

- ▶ Geräte einer Funk-Gruppe nacheinander an ihrem finalen Montageort in Betrieb nehmen
- ▶ um eine Überlagerung von Funk-Signalen zu vermeiden, einen Mindestabstand von 2 bis 3 m zwischen den Geräten einhalten
- ▶ eine Funk-Gruppe aus mindestens 2 und maximal 15 miteinander verbundenen Rauchwarnmeldern aufbauen
- ▶ maximal 15 Funk-Gruppen miteinander verbinden
- ▶ nach der Inbetriebnahme den Splint als Hilfsmittel zur Betätigung der Funk-Taste in der Nähe des Gerätes griffbereit aufbewahren

Gemeinschafts- und Neben-Funk-Gruppe

Für spezielle Anwendungen kann es sinnvoll sein, eine Gemeinschafts-Funk-Gruppe einzurichten (z. B. im Flur eines Mehrfamilienhauses). Eine zentrale Funk-Gruppe (Flur), die mit einer oder mehreren anderen Funk-Gruppen (Wohnungen) verbunden wird, übernimmt

dabei die Funktion der Gemeinschafts-Funk-Gruppe. Die übrigen Funk-Gruppen bilden die Nebengruppen.

Alarmsignale werden von einer alarmierten Neben-Funk-Gruppe nur zur Gemeinschafts-Funk-Gruppe weitergeleitet und lassen diese auslösen. Eine Alarmweiterleitung von der Gemeinschafts-Funk-Gruppe zur Neben-Funk-Gruppe erfolgt nicht.

- ▶ Richten Sie vor dem Verbinden der einzelnen Funk-Gruppen nacheinander alle Einzelgruppen ein.



Abb. 8 Beispiel Gemeinschafts-Funk-Gruppe

Wohnung = Neben-Funk-Gruppe
 Flur = Gemeinschafts-Funk-Gruppe
 Alarmrichtung = zur Gemeinschafts-Funk-Gruppe hin

6.1 Funk-Gruppe einrichten

Das zuerst in Betrieb genommene Gerät ist Master und verwaltet den Aufbau einer Funk-Gruppe. Beachten Sie beim Einrichten des Masters einer Funk-Gruppe Folgendes:

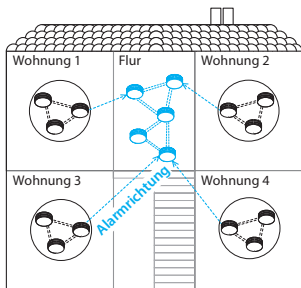
- (1) Splint seitlich von der Aktivierungstaste herunter schieben
- (2) Aktivierungstaste bündig eindrücken



kurzer Signalton



- kein anderes Gerät befindet sich im Lemmodus

- (3) Funk-Taste mit Splint drücken und gedrückt halten, bis Signal-LED durchgehend leuchtet



- (4)** Funk-Taste sofort loslassen, sobald LED leuchtet

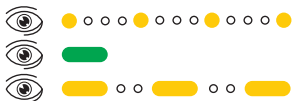

- Gerät max. 10 Minuten im Lernmodus
Um ein weiteres Gerät hinzuzufügen, gehen Sie wie folgt vor:

- (5)** Splint seitlich von der Aktivierungstaste herunter schieben

- (6)** Aktivierungstaste bündig eindrücken
Gerät verbindet sich automatisch



kurzer Signalton

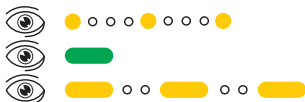

- Gerät erfolgreich verbunden
- (7)** Um zusätzliche Geräte hinzuzufügen, Schritte (5) und (6) an jedem weiteren Gerät wiederholen.
- Mit jedem neu hinzugefügten Gerät beträgt der Lernmodus erneut 10 Minuten.

6.2 Funk-Gruppe abschließen

Um den Lernmodus einer Funk-Gruppe zu beenden, haben Sie zwei Möglichkeiten:

- ▶ 10 Minuten warten (Lernmodus endet automatisch) oder
- ▶ Funk-Taste an einem beliebigen Gerät kurz drücken:



Signal-LED „aus“

- Funk-Gruppe ist in Betrieb



Signal-LEDs aller Funk-Gruppen-Teilnehmer erlöschen ebenfalls

- ▶ zur Überprüfung Verbindungstest durchführen (siehe Kapitel 9.1 „Verbindungstest der Funk-Gruppe“ auf Seite 28)

7 Funk-Gruppe erweitern und Lernmodus

Eine bestehende Funk-Gruppe können Sie erweitern, indem Sie die Funk-Gruppe in den Lernmodus bringen. Beachten Sie dabei Folgendes:

- (1)** Funk-Taste mit Splint an einem beliebigen Gerät drücken und gedrückt halten



alle Signal-LEDs „aus“

- (2)** Funk-Taste loslassen, sobald LED erlischt



- Gerät max. 10 Minuten im Lernmodus

- (3)** Um weitere Geräte hinzuzufügen, siehe Schritte (5) und (6) in Kapitel 6.1 „Funk-Gruppe einrichten“ auf Seite 25

8 Gemeinschafts-Funk-Gruppe einrichten

8.1 Funk-Gruppen verbinden

Um Funk-Gruppen miteinander zu verbinden, gehen Sie wie folgt vor:

- (1)** Gemeinschafts-Funk-Gruppe in den Lernmodus bringen
- ▶ Siehe Schritte (1) und (2) in Kapitel 7 „Funk-Gruppe erweitern und Lernmodus“ auf Seite 27
- (2)** In den zu verbindenden Neben-Funk-Gruppen das zur Gemeinschafts-Funk-Gruppe nächstgelegene Gerät auswählen
- (3)** am ausgewählten Gerät die Funk-Taste mit Splint 1 Sekunde lang drücken
-
-
-
-
- Neben-Funk-Gruppe ist mit der Gemeinschafts-Funk-Gruppe verbunden.
- (4)** Vorgang ggf. bei weiteren Neben-Funk-Gruppen wiederholen.

9 Verbindungstest

- (5) Gemeinschafts-Funk-Gruppe an einem Gerät der Gemeinschafts-Funk-Gruppe abschließen
 - ▶ Kapitel 6.2 „Funk-Gruppe abschließen“ auf Seite 26 beachten
 - ☑ Gemeinschafts-Funk-Gruppe ist in Betrieb
 - ▶ zur Überprüfung Verbindungstest durchführen (siehe Kapitel 9.2 „Verbindungstest zur Gemeinschafts-Funk-Gruppe“ auf Seite 29)

9.1 Verbindungstest der Funk-Gruppe

Die korrekte Verbindung einer Gruppe (Funk-Gruppe oder Gemeinschafts-Funk-Gruppe) können Sie wie folgt testen:

- (1) Prüf-/Stopp-Taste eines beliebigen Gerätes der Gruppe für ca. 12 Sekunden gedrückt halten
 -  Nach ca. 1 Sekunde ertönt der Prüftön.
- (2) Nach dem zweiten Prüftön Prüf-/Stopp-Taste loslassen



Alle weiteren Geräte der Funk-Gruppe senden einen kurzen Prüftön.

- ☑ erfolgreicher Verbindungstest der Funk-Gruppe
- ☑ Alle innerhalb der Funk-Gruppe verbundenen Geräte senden einen kurzen Signalton. Sollten Geräte defekt sein, bleiben diese stumm und können so identifiziert werden (siehe Kapitel 17 „Alarm- und Hinweistöne“ auf Seite 76).

9.2 Verbindungstest zur Gemeinschafts-Funk-Gruppe

Die korrekte Verbindung einer Funk- Gruppe zur Gemeinschafts-Funk-Gruppe können Sie nur bei Geräten einer Neben-Funk-Gruppe wie folgt testen:

- (1)** Prüf-/Stopp-Taste eines beliebigen Gerätes der Neben-Funk-Gruppe für ca. 60 Sekunden gedrückt halten



Nach circa 1 Sekunde ertönt der Prüftön.

Nach ca. 12 Sekunden und nach 60 Sekunden ertönt jeweils ein weiterer Prüftön.

- (2)** Prüf-/Stopp-Taste loslassen



Alle Geräte der Gemeinschafts-Funk-Gruppe geben einen kurzen Prüftön von sich.

- (3)** Ggf. für weitere Neben-Funk-Gruppen wiederholen

- erfolgreicher Verbindungstest der Gemeinschafts-Funk-Gruppe

10 Auslieferungszustand wiederherstellen

In den folgenden Situationen müssen Sie den Auslieferungszustand wiederherstellen:

- Verbindungsversuch war nicht erfolgreich und muss wiederholt werden
- um die Zuordnung eines Gerätes zu einer Funk-Gruppe aufzuheben (z. B. Gerät defekt)

Gehen Sie wie folgt vor:

- (1)** Aktivierungstaste herausziehen
(2) Prüf-/Stopp-Taste für ca. 2 bis 3 Sekunden gedrückt halten, dann loslassen.
(3) Funk-Taste mit Splint gedrückt halten, bis die Signal-LED anfängt gelb zu blinken.

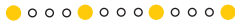

- (4)** Dann Funk-Taste sofort loslassen



- Gerät befindet sich im Auslieferungszustand

10.1 Zuordnung eines Gerätes zu einer Funk-Gruppe aufheben

Die Zuordnung eines Gerätes zu einer Funk-Gruppe müssen Sie in den folgenden Fällen aufheben:

- Gerät aus einer bestehenden Funk-Gruppe entnehmen und in einer anderen Gruppe neu anlernen
- defektes Gerät aus der Funk-Gruppe entfernen

In der Funk-Gruppe, aus der das Gerät entnommen wurde, müssen Sie alle Geräte in den Auslieferungszustand zurück setzen und neu anlernen:

- ▶ Kapitel 6.1 „Funk-Gruppe einrichten“ auf Seite 25 beachten
- ▶ Kapitel 7 „Funk-Gruppe erweitern und Lernmodus“ auf Seite 27 beachten
- ▶ Kapitel 6.2 „Funk-Gruppe abschließen“ auf Seite 26 beachten

Alarmweiterleitung und Alarm-Stopp

Die Alarmweiterleitung erfolgt in zwei Richtungen mit folgenden Weiterleitungszeiten:

- Alarmweiterleitung innerhalb einer Funk-Gruppe oder Gemeinschafts-Funk-Gruppe = ca. 20 Sekunden
- Alarmweiterleitung von der Funk-Gruppe zur Gemeinschafts-Funk-Gruppe = ca. 60 Sekunden

Es erfolgt keine Alarmweiterleitung von der Gemeinschafts-Funk-Gruppe an die einzelnen Funk-Gruppen.

Repeaterfunktion

Durch die Repeaterfunktion werden Funk-Signale von einem signalgebenden Gerät über erreichbare Geräte an nicht erreichbare Geräte weitergegeben.



Falls Sie Bedarf an bestimmten und/oder komplexen Verbindungsfunktionen bei der Alarm-Weiterleitung haben, wenden Sie sich an den Hersteller (siehe Kapitel 15 „Zubehör, Ersatzteile und Service“ auf Seite 38).

11.1 Alarm-Stopp

Bei einem Alarm mit oder ohne Brand-ursache können Sie den Alarm stoppen.



Wenn nach einem Alarm-Stopp weiterhin Brandgefahr besteht, ertönen die gestoppten Geräte nach 10 Minuten erneut.

Alarm-Stopp, wenn Alarmweiterleitung noch nicht stattgefunden hat

Wenn die Alarmweiterleitung noch nicht stattgefunden hat, können Sie den Alarm direkt am Alarm auslösenden Gerät stoppen:

- ▶ Prüf-/Stopp-Taste am Alarm auslösenden Gerät drücken
- Alarm ist gestoppt und wird nicht weitergeleitet

Alarm-Stopp, wenn Alarmweiterleitung bereits stattgefunden hat

Wenn die Alarmweiterleitung in einer Funk-Gruppe bereits stattgefunden hat und Sie selbst das Alarm auslösende Gerät identifizieren können, gehen Sie wie folgt vor:

- ▶ Prüf-/Stopp-Taste am Alarm auslösenden Gerät drücken

- Alarm am auslösenden Gerät und weiterleitenden Geräten ist gestoppt
Wenn die Alarmweiterleitung in einer Funk-Gruppe bereits stattgefunden hat und Sie selbst das Alarm auslösende Gerät nicht identifizieren können, gehen Sie wie folgt vor:

(1) Prüf-/Stopp-Taste an einem Gerät der Nebengruppe oder Gemeinschafts-Funk-Gruppe drücken

- Alarm der weiterleitenden Geräte aller verbundenen Gruppen ist gestoppt



Der Alarm des Alarm auslösenden Gerätes kann nur direkt an dem betreffenden Gerät beendet werden. Dadurch kann im Brandfall der Brandort lokalisiert werden.

(2) Prüf-/Stopp-Taste am Alarm auslösenden Gerät drücken

- Alarm am auslösenden Gerät und den weiterleitenden Geräten ist gestoppt

12 Stör- und Fehlermeldungen

Stummschaltfunktion

Bei Bedarf können Sie den Rauchwarnmelder für 10 Minuten stummschalten.

- ▶ Drücken Sie dafür die Prüf-/Stopp-Taste des Gerätes (Abdeckung Rauchwarnmelder) für circa 3 – 4 Sek.

- Das Gerät ist nun stummgeschaltet.

Dies ist sinnvoll, wenn Sie z. B. in Ihrer Küche einen Täuschungsalarm erwarten.

Der Rauchwarnmelder wird in diesen 10 Minuten keine akustischen Alarm- oder Help-Signale von sich geben. Auch nicht, wenn andere Rauchwarnmelder in der selben Funk-Gruppe Rauch detektieren.

Der Betrieb der restlichen Melder in der Funk-Gruppe bleibt von dieser Funktion unberührt.

Das Gerät prüft automatisch einmal pro Minute seine Funktionsbereitschaft. Einschränkungen in der Funktion zeigt das Gerät in Form von Stör- und Fehlermeldungen an. Stellt das Gerät von der Regel abweichende Umwelteinflüsse fest, regelt es die Empfindlichkeit seiner Detektionselektronik automatisch nach.

12.1 Störmeldungen

Als Störmeldungen gelten die folgenden Meldungen:

- Batteriestörungsmeldung
- Kontaminationsmeldung
- Alarm ohne Brandursache
- fehlerhafter Verbindungstest Funk-Gruppe



GEFAHR

Gefahr durch Funktionsstörung

Bei Eintritt der Batteriestörungsmeldung/Kontaminationsmeldung kann der Rauchwarnmelder nur noch für max. 60 Tage seine zuverlässige Warnleistung erbringen.

- ▶ Ersetzen Sie unbedingt vor Ablauf der verbleibenden 60 Tage das Gerät.

Batteriestörungsmeldung

Eine Batteriestörungsmeldung wird ausgelöst, wenn die Energiereserve des Gerätes angebrochen ist. Während der Batteriestörungsmeldung ertönt alle 90 Sekunden ein einfacher Ton (siehe Kapitel 17 „Alarm- und Hinweistöne“ auf Seite 76). Gehen Sie wie folgt vor:

- (1)** Prüf-/Stopp-Taste drücken, um die Batteriestörungsmeldung für 24 Stunden zu deaktivieren
- (2)** Gerät austauschen

Kontaminationsmeldung

Eine Kontaminationsmeldung wird ausgelöst, wenn die Nachregelung der Detektions-Elektronik auf Grund starker Verschmutzung nicht mehr möglich ist.

Während der Kontaminationsmeldung ertönt alle 90 Sekunden ein zweifacher Ton (siehe Kapitel 17 „Alarm- und Hinweistöne“ auf Seite 76). Gehen Sie wie folgt vor:

- (1)** Prüf-/Stopp-Taste drücken, um die Kontaminationsmeldung für 24 Stunden zu deaktivieren
- (2)** Gerät austauschen

Alarm ohne Brandursache

Ein Alarm ohne Brandursache wird unter folgenden Umständen ausgelöst:

- regelmäßige Staubeentwicklung in Wohnräumen mit Textilien, die eine Staubeentwicklung begünstigen (z. B. Teppiche, Kleidung, Bettdecken und Kopfkissen)
- Blüten-, Bau-, Schleif- oder Feinstaub
- Insekten bzw. Kleinstorganismen, die die Insektenschutzbarrieren des Gerätes überwunden haben
- starke Koch-, Wasser- und/oder Bratendämpfe sowie Raum-, Duft- und Insektenspray
- extreme Temperaturschwankungen oder sehr starke elektromagnetische Strahlung wirken in direkter Umgebung auf das Gerät ein



Zigarettenrauch löst nur in unmittelbarer Nähe und hoher Konzentration einen Alarm aus.

Folgende Abhilfemaßnahmen können Sie treffen:

- ▶ Alarm stoppen (siehe Kapitel 11.1 „Alarm-Stopp“ auf Seite 31)

- ▶ auf eine ausreichende Belüftung des Montageortes achten
- ▶ Gerät vorsichtig und regelmäßig reinigen, z. B. mit einem Staubsauger
- ▶ Nachbarn über einen Alarm ohne Brandursache informieren, damit nicht fälschlicher Weise die Feuerwehr alarmiert wird

12.2 Problembehandlung

Probleme können während der Inbetriebnahme, Einrichtung und dem Betrieb unter folgenden Umständen auftreten:

- Geräte nicht oder nicht mehr im Lernmodus
- Funk-Gruppe nicht oder nicht mehr im Lernmodus
- keine Funk-Verbindung, obwohl Gerät und Funk-Gruppe im Lernmodus
- defektes Gerät in einer Funk-Gruppe

Ein Problem erkennen Sie am Lichtsignal der Signal-LED (siehe Kapitel 18 „Lichtsignale“ auf Seite 79).

Gerät nicht oder nicht mehr im Lernmodus

Wenn ein Gerät nicht mit einer Funk-Gruppe verbunden werden kann und dessen Signal-LED nicht gelb blinkt, kann es sein, dass sich das

Gerät nicht oder nicht mehr im Lernmodus befindet. Gehen Sie für die Problembehandlung wie folgt vor:

- ▶ Aktivierungstaste nach oben ziehen
- ▶ Prüf-/Stopp-Taste 2 bis 3 Sekunden lang drücken
- ▶ Gerät in den Lernmodus bringen (siehe Kapitel 7 „Funk-Gruppe erweitern und Lernmodus“ auf Seite 27)
- ▶ ggf. Gerät in den Auslieferungszustand bringen (siehe Kapitel 10 „Auslieferungszustand wiederherstellen“ auf Seite 29)
- ▶ Funk-Gruppe erweitern (siehe Kapitel 7 „Funk-Gruppe erweitern und Lernmodus“ auf Seite 27)

Funk-Gruppe nicht oder nicht mehr im Lernmodus

Wenn ein Gerät nicht mit einer Funk-Gruppe verbunden werden kann und die Signal-LEDs der Geräte der Funk-Gruppe nicht gelb blinken, kann es sein, dass die Funk-Gruppe nicht oder nicht mehr im Lernmodus ist. Gehen Sie für die Problembehandlung wie folgt vor:

- ▶ Funk-Gruppe in den Lernmodus bringen (siehe Kapitel 7 „Funk-Gruppe erweitern und Lernmodus“ auf Seite 27)

Gerät und Funk-Gruppe im Lernmodus

Auch wenn sich Gerät und Funk-Gruppe im Lernmodus befinden und die Signal-LED gelb blinkt, kann es sein, dass keine Funk-Verbindung besteht. Gehen Sie für die Problembehandlung wie folgt vor:

- (1) Abstand zwischen den Geräten prüfen, ggf. Abstand verringern
- (2) Geräte und Funk-Gruppe neu in Betrieb nehmen
 - ▶ Auslieferungszustand aller Geräte wiederherstellen (siehe Kapitel 10 „Auslieferungszustand wiederherstellen“ auf Seite 29)
 - ▶ Geräte und Funk-Gruppe neu in Betrieb nehmen (siehe Kapitel 6 „Inbetriebnahme und Einrichtung“ auf Seite 24)

Fehlerhafter Verbindungstest Funk-Gruppe

Ein defektes Gerät kann innerhalb einer Funk-Gruppe durch den „Verbindungstest Gruppe“ (siehe Kapitel 9.1 „Verbindungstest der Funk-Gruppe“ auf Seite 28) identifiziert werden. Wurde ein defektes Gerät identifiziert, gehen Sie für die Problembehandlung wie folgt vor:

- ▶ um eine temporäre Funk-Störung durch andere Funk basierende Geräte auszu-

schließen, Verbindungstest Gruppe an einem anderen Gerät erneut durchführen

- Verbindungstest war erfolgreich und alle Geräte sind funktionsfähig

oder

- Verbindungstest war nicht erfolgreich, es befindet sich ein defektes Gerät in der Funk-Gruppe

- ▶ defektes Gerät in den Auslieferungszustand zurück setzen (siehe Kapitel 10 „Auslieferungszustand wiederherstellen“ auf Seite 29)
- ▶ Zuordnung des defekten Gerätes zur Funk-Gruppe aufheben (siehe Kapitel 10.1 „Zuordnung eines Gerätes zu einer Funk-Gruppe aufheben“ auf Seite 30)
- ▶ Funk-Gruppe mit reduzierter Anzahl an Geräten neu anlernen (siehe Kapitel 10.1 „Zuordnung eines Gerätes zu einer Funk-Gruppe aufheben“ auf Seite 30)

Um ein Ersatzgerät zur Funk-Gruppe hinzuzufügen, beachten Sie die folgenden Kapitel:

- ▶ Kapitel 7 „Funk-Gruppe erweitern und Lernmodus“ auf Seite 27
- ▶ Kapitel 6.2 „Funk-Gruppe abschließen“ auf Seite 26

13 Instandhaltung

13.1 Wartung

In regelmäßigen Abständen müssen Sie Sicht- und Funktionsprüfungen durchführen.

Sichtprüfung

Führen Sie einmal im Monat eine Sichtprüfung durch:

- ▶ darauf achten, dass die Raucheinlasslamellen nicht zugesetzt sind (z. B. durch Staub, Schmutz, Farbe)
- ▶ darauf achten, dass das Gerät unbeschädigt und fest am Einsatzort montiert ist

Funktionsprüfung

Da es sich bei Rauchwarnmeldern um elektronische Geräte handelt, lösen Sie regelmäßig, mindestens einmal im Jahr, einen Prüftönen aus:

- ▶ Wenn kein Prüftönen ertönt, müssen Sie das Gerät austauschen.

Prüftönen Gerät

Lösen Sie mindestens einmal im Jahr einen Prüftönen aus:

- ▶ Prüf-/Stopp-Taste für ca. 2 bis 3 Sekunden drücken



kurzer Signalton, Einzelgerät

Wenn Sie den Probealarm innerhalb von weniger als 10 Minuten wiederholen, ertönt bei bestimmten Gerätevarianten ein zweifacher, kurzer Prüftönen.

Prüftönen Funk-Gruppe

Lösen Sie mindestens einmal im Jahr einen Prüftönen aus:

- ▶ „Verbindungstest der Funk-Gruppe“ auf Seite 28 beachten
- ▶ bei einem defekten Gerät „Fehlerhafter Verbindungstest Funk-Gruppe“ auf Seite 35 beachten

Prüftönen zur Gemeinschafts-Funk-Gruppe

Lösen Sie mindestens einmal im Jahr einen Prüftönen aus

- ▶ „Verbindungstest zur Gemeinschafts-Funk-Gruppe“ auf Seite 29 beachten

13.2 Reinigung

Beachten Sie Folgendes bei der Reinigung:

- ▶ Gerät vom Magnetträger abnehmen
- ▶ vorsichtig reinigen, z. B. mit einem Staubsauger und feuchtem Tuch

14 Außerbetriebnahme

13.3 Wartungsdokumentation

Die ALBRECHT JUNG GMBH & CO. KG behält sich vor, zum Prüfen von etwaigen Garantieansprüchen, einen Nachweis über die jährlich vorgeschriebene Wartung anzufordern. Eine Möglichkeit die Wartung gemäß DIN 14676 zu dokumentieren bietet Ihnen die kostenlose JUNG Web-App.

Die JUNG Web-App steht Ihnen unter fr-wm.jung.de zur Verfügung und gibt Ihnen die Möglichkeit, die jährlichen Prüf- und Wartungsleistungen Ihrer Rauchwarnmelder zu erfassen.

14.1 Deaktivierung des Gerätes

- ▶ Ziehen Sie zum Deaktivieren des Gerätes die Aktivierungstaste heraus



Abb. 9 Aktivierungstaste herausziehen

14.2 Endgültige Außerbetriebnahme

Der Rauchwarnmelder hat nach spätestens 10 Jahren seine bestimmungsgemäße und zugleich maximale Nutzungsdauer erreicht.

- ▶ Tauschen Sie das Gerät mit Ablauf dieser Nutzungsdauer aus.

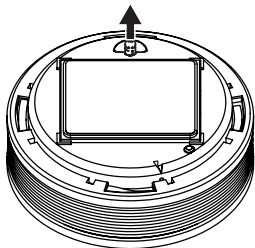
15 Zubehör, Ersatzteile und Service

14.3 Entsorgung

Dieses Produkt darf gemäß ElektroG nicht in den Hausmüll gelangen.

- ▶ Senden Sie das zu entsorgende Gerät an den Hersteller zur weiteren Verwertung oder geben es bei Ihrem regionalen Entsorgungsunternehmen ab.
- ▶ Beachten Sie, dass durch nicht ordnungsgemäße Entsorgung die Umwelt geschädigt werden kann.



15.1 Zubehör und Ersatzteile

- Montageträger-Set RWM-MTS
- Insektenschutzgitter RWM 200-G
- Alarmrelais FRWM-AR

15.2 Kundendienst

ALBRECHT JUNG GMBH & CO. KG
Volmestr. 1
58579 Schalksmühle
GERMANY

kundencenter@jung.de
www.jung.de

Tel. +49 2355 806-0
Fax +49 2355 806-204

I Notes on the operating manual

We are glad that you have chosen our product and we would like to thank you for your trust! This operating manual contains information and instructions for safe assembly, commissioning, installation and maintenance, as well as proper operation of the smoke alarm device with radio link.

The instruction manual is intended to increase the reliability and life cycle, and to help avoid hazards and downtime, or a loss of warranty claims.

It is absolutely necessary that the operating manual is read and understood.

For a better readability, the FRWM200 smoke alarm device with radio link is hereinafter referred to as "smoke alarm device" or "device".

I.1 Scope of operating manual

The operating manual apply only to the smoke alarm device with radio link of the FRWM200 type.

I.2 Name plate and identification

The name plate of the smoke alarm device is located below the testing / stop button (smoke alarm device cover).

Smoke detector with "Q" label

A smoke detector with „Q“ label has a  on the name plate.

I.3 Conformity

The smoke detector of the FRWM200 type with "Q" label is certified according to:

- vfdb guideline 14/01 (Q)
- 2014/53/EU (RED Directive)
- Regulation (EU) No 305/2011 according to EN 14604:2005/AC:2008

For more information about the Q-label and the vfdb-policy, please visit jung.de.

Conformity according to 2014/53/EU (RED Directive)

The ALBRECHT JUNG GMBH & CO. KG declares that the smoke alarm device is compliant with the fundamental requirements and other relevant provisions of the 2014/53/EU Directive. The Declaration of Conformity is available at the following address: www.jung.de

Conformity in accordance with EN 14604:2005/AC:2008 (CE)

The smoke alarm device is certified as a construction product in accordance with Construction Products Regulation (EU) No 305/2011 according to EN 14604:2005/AC:2008 (CE). The production is monitored for unchanged compliance with legal and normative requirements by periodic and independent checks.

The declaration of performance for smoke detectors with “Q” label is available at the following reference number at the manufacturer: FRWM200

1.4 Safekeeping of the instruction manual

The instruction manual is an important component of the smoke alarm device, and must always be kept at hand near the installation location.

1.5 Symbols used

Various markings and symbols are used in the text in the operating manual. These are explained below.



Warning symbol in warning labels



Additional information and guidelines

(3) Numbered action steps

- ▶ Symbol for an instruction or a required act
- Result of an action
- Symbol for a list

1.6 Copyright

All rights are reserved, particularly the rights of duplication, distribution and translation. No part of these operating manual may be reproduced in any form, or processed, duplicated, or disseminated by using electronic systems without written permission of ALBRECHT JUNG GMBH & CO. KG.

1.7 Limited warranty

ALBRECHT JUNG GMBH & CO. KG warrants a defect-free device only for the original purchaser of this product that was purchased either at ALBRECHT JUNG GMBH & CO. KG directly, or through an authorized reseller, for a

period of 10 years from the date of purchase, when used and serviced as intended. Thereby the limited warranty covers the entire device for 10 years. The limited warranty is not transferable and does not apply to buyers who have purchased the product from a reseller who is not authorized by ALBRECHT JUNG GMBH & CO. KG. This also applies to online auctions, but is not limited thereto. Rights arising from legislation remain unaffected by the limited warranty.

- ▶ Please keep your receipt as a proof that the device has been purchased from an authorized reseller, and as a proof of purchase date.
This receipt is mandatory for any warranty claims! The limited warranty will be granted only if the device is used in accordance with the operating manual. The limited warranty does not cover claims resulting from accidents, misuse, application errors, negligence, or the warranty exclusion criteria described below.

1.8 Warranty exclusion criteria

Soiling

Dust deposits and insect infestation in the measuring system of the device are not covered under warranty. Also smoke alarms or warning signals associated with such forms of soiling do not indicate a malfunction of the device, but only show a lack of care, cleaning and maintenance thereof.

Physical / mechanical damage

If the device has been damaged, e.g. the housing has been broken or the device has been opened, any warranty claim shall be forfeited. The same shall apply to subjecting the device to any form of brute force, which does not cause a physical damage to the device, but causes a damage inside the housing (e.g. of electronics).

Contamination

If the device is externally and / or internally contaminated by deposits (excessively contaminated), any warranty claim shall be forfeited. Paint and similar substances on the surface of the device and within the housing / measurement system of the device shall be deemed contamination. Decoration / painting limited

to the release testing / stop button (smoke alarm device cover) shall be excluded from a warranty exclusion!

In addition, build-up of fire residues (e.g. soot), as well as nicotine and grease deposits, which have caused a readily detectable discolouration of the device, are categorized as contamination, which means the loss of any warranty claims. Especially nicotine and grease condensates do not only gather on the outer surface of the device, but also accumulate on the surfaces of the optical measuring components. Particularly there, the adhesion of condensates leads to premature deterioration of the optical properties of the measurement components, which the device can compensate through autonomous recalibration only within its physical limits.

Moisture damage / corrosion

If the device, and in particular its electronics, are damaged by moisture of any kind, any warranty claim shall be forfeited. Moisture thus is not only the exposure to fluid, but also regular, above-average exposure of the device to humidity (> 70 %). Due to the effect of excessive humidity (e.g. steam / roasting fumes), the battery of the device is discharged above average,

and the battery life is shortened considerably. Also, liquids and high humidity can damage the electronics of the device by causing corrosion.

Thermal damage

If the device has been exposed temporarily or permanently to a temperature below 0 °C or above 70 °C, any warranty claim shall be forfeited. In particular, no warranty shall be given for devices that were exposed to high temperatures and fumes in a fire. Damage to the device as a result of frost / cold, as well as heat damage, shall not be covered by the warranty.

Excessive load on the battery

If the smoke alarm device is operated in the vicinity of other electronic, radio-based devices, while the minimum distance between such devices and the smoke alarm device named in this manual is exceeded regularly or permanently, this can lead to premature battery consumption. Such improper use of the device shall forfeit any warranty claim.

Excessive load on the battery capacity through frequent triggering of alarm tones (more than once a month), or repeated changing / setting up of a radio group more than four times in 10 years, and repeated triggering of a radio

group alarm signal more than four times in 10 years, for more than 15 minutes each time, may lead to premature consumption of the battery capacity due to the related battery consumption and to the loss of any warranty claims.

Insect screen

The device includes an insect screen and has been certified in combination with this screen. The position of the insect screen is secured by seals. Please do not remove or break the seals. In this case, any warranty claims or product liability claims would expire. The insect screen may only be exchanged by a certified expert for smoke alarm devices.

- ▶ Check if at least one of the aforementioned warranty exclusion reasons is present before making a warranty claim.
- ▶ Keep in mind also that there are sufficient technical capabilities to determine, when submitting a warranty claim, whether the device has really been used as intended, and therefore if the warranty claim is justified or unjustified.

ALBRECHT JUNG GMBH & CO. KG expressly reserves the right to charge a person who makes a warranty claim although at least one of the aforementioned warranty exclusion reasons is present with the costs associated with the necessary technical examination of the facts!

1.9 Disclaimer

Except for the limited warranty described herein, ALBRECHT JUNG GMBH & CO. KG assumes no additional explicit or implicit liability under the applicable statutory provisions. This shall also extend to any liability in relation to tradability and / or suitability for a particular purpose under any implied liability which nevertheless exists under the law; the after-sales services shall be limited to the duration of this warranty.

1.10 Limitation of liability

Your rights are limited to the repair or replacement of this device as shipped. ALBRECHT JUNG GMBH & CO. KG shall accept no liability for any special, incidental or consequential damages, including, but not limited to, resulting loss of revenue, loss of profits, restrictions of the use of software /hardware, loss or recovery of data, cost of substitute equipment, downtime,

2 Safety instructions

damage to property and claims by third parties as a result of contractual, statutory or tort recovery claims arising out of warranty, regardless of any other warranty, limited or implied by the law, or in the event that the limited warranty shall not apply, the liability of ALBRECHT JUNG GMBH & CO. KG shall be limited to the purchase price of the device.

2.1 Representation and display of warning labels

The warning labels are action-oriented; they are structured and graded as follows

DANGER

Type and source of the risk!

Explanation about the type and source.

► Measures to prevent the risk.

DANGER

Imminent mortal danger or serious injury.

CAUTION

Potential minor injuries, property or environmental damage.

2.2 Intended use

The device may only be used for the following purposes:

- Smoke detection and heat warning in private households and residential real estate including alarm forwarding via radio link

- Smoke alarm device indoors
- Radio-group or shared radio group of smoke alarm devices
- Use in leisure accommodation vehicles (e.g. caravans)

Note the following when using the smoke alarm device:

- ▶ Use the device only as intended and in a technically perfect condition
- ▶ For special settings contact the manufacturer

2.3 Unintended use

The device must not be used for the following purposes:

- Heat detection in terms of EN 54-5
- Wireless smoke detection / fire detection in terms of EN 54-25
- Any use that is not expressly described as permitted in this operating manual

2.4 Maximum useful life

The smoke alarm device will reach the end of its useful life at the latest after 10 years of usage according to the intended purpose.

- ▶ Replace the device at the end of this useful life.

2.5 General safety information

The basic safety information describe all measures to ensure safety thematically and apply at any time.

General information

Smoke alarm devices provide early warning of smoke or fire, so that the residents of the house and the apartment are able to react on time, in particular, to leave the premises immediately and to alert the fire brigade. Smoke alarm devices do not prevent fires, nor do they fight fires automatically. Smoke alarms do not directly alert the fire brigade or other emergency service. Smoke alarm devices are not used to prevent fire damage and they cannot in fact prevent it, especially when no one is present in case of fire. The smoke alarm devices are subject to strict quality controls during the manufacture. In addition, a functional test is performed before delivery. Nevertheless, unexpected malfunctions may occur.

What to do if there is a fire?

- (1) Keep calm.
- (2) Warn all co-residents.

- (3) Help children, disabled, elderly and sick people.
- (4) Close all windows and doors behind you.
- (5) Leave the house immediately.
- (6) Do not use lifts.
- (7) Alert the fire brigade.

Battery replacement

A battery change is not necessary and is technically impossible, as the device must not be opened.



External influences

External influences can cause malfunction and damage to the device and the battery. Protect the device from:

- Moisture
- Cold
- Direct sunlight or excessive heat (damage to the battery)
- Dust and particulate matter
- Spiders and insect infestation

- Grease
- Nicotine and paint fumes
- Coatings (e.g., wall paint)
- Adhesives
- Dirt of any kind

Immersion in water

Immersion in water causes damage to the device.



- ▶ Do not immerse the device in water.

Open the device

The device is a closed system. Any tampering with the device, in addition to the loss of the limited warranty and statutory warranties, also means that the device may not and must not be used as intended.

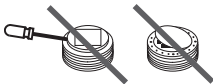

- ▶ Do not open the device.

As an exception, you must remove the testing / stop button (cover of the smoke alarm device) to identify the device or for decorating.

Sensitive components

The device consists of sensitive components (e.g. sensors).



- ▶ Do not throw the device.
- ▶ Do not drop the device.
- ▶ Do not apply pressure to the device.

Decorating

Through covert smoke intake lamella, the smoke detection and heat warning function can be impaired or prevented. No reliable alarm can be triggered.

- ▶ Decorate only the testing / stop button (cover of the smoke alarm device) and keep the smoke intake lamella free.

Renovation work

During renovation, construction and grinding work, malfunction or damage to the device may

occur due to the development of dust.

- ▶ Remove the device prior to renovations, or protect it with a suitable cover.



No reliable alarm can be triggered while the device is covered.

- ▶ Mount the device after completion of the renovation work on the original usage location, or remove the cover.

3 Overview

3.1 Function

The basic functions of the device are:

- Heat warning function
- Smoke detection
- Connecting up to 15 devices in radio groups
- Connecting up to 14 radio groups in a shared radio group
- Alarm forwarding to all devices in a radio group
- Alarm forwarding from a radio group to shared radio group
- Repeater function



If you need specific, complex and possibly cascading connection functions for the alarm forwarding, please contact the manufacturer (see chapter 15 „Accessories, spare parts and service“ on page 73)

3.2 Controls

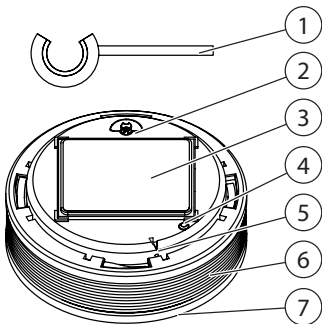

Fig. 1 Controls

- 1 Splint pin (activation backup)
- 2 Activation button
- 3 Magnetic carrier
- 4 Signal LED
- 5 Radio button
- 6 Smoke intake lamella
- 7 Testing / stop button
(smoke alarm device cover)

Splint pin (activation backup)

The splint pin (activation backup) is used during the transport of the device to protect against accidental activation.

After commissioning the device, the splint pin (activation backup) is used as a tool for operating the radio button, and must be kept readily available in the vicinity of the device.

Activation button

The activation button is used to turn the device on and off.

Magnetic carrier

The magnetic carrier is used for fastening the device.

Signal LED

The signal LED displays results and intermediate results during start-up of devices and setting up of radio groups or shared radio groups.

Radio button

The radio button is used for setting up wireless connections between the devices.

Smoke intake lamella

Through the smoke intake lamella, fire smoke reaches the interior of the device and can be detected by sensors.

Testing / stop button (smoke alarm device cover)

The testing / stop button (smoke alarm device cover) is used for self-test, for correct wireless connection between multiple devices, or between devices of one radio group.

The testing / stop button (smoke alarm device cover) can be actuated to interrupt or stop the alarm and alert tones.

4 Location selection

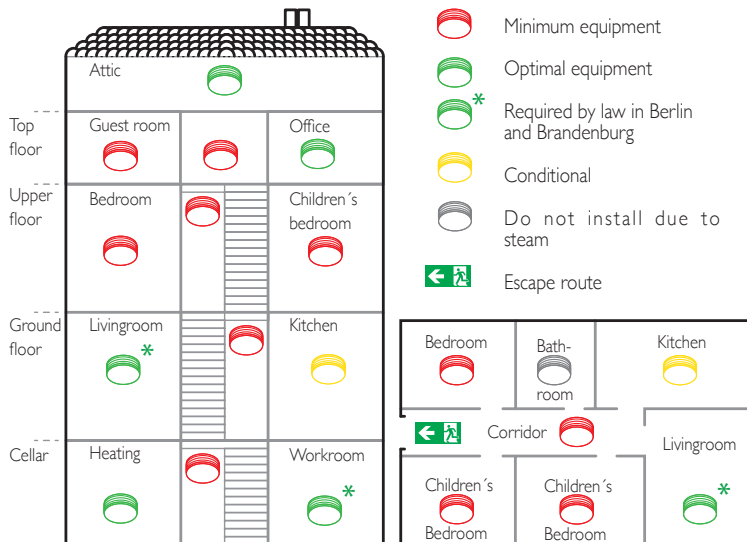

Fig. 2 Location selection

The use of smoke alarm devices is governed by DIN 14676.

Minimum equipment

- Bedrooms
- Children's bedroom
- Guest room
- Hallways and all other rooms which serve as an escape route
- Stairwells of family houses

Optimal equipment

- All living and hobby rooms (except in Berlin and Brandenburg – here such equipment is also required by law)
- Heating and work spaces
- Office or workroom
- Cellar
- Attic

Conditional equipment

- In kitchens, smoke alarm devices must only be installed when false alarms (e.g., caused by steam) are excluded

Not recommended

- Bathrooms are excluded from the installation of smoke alarm devices due to the high development of steam

4.1 Area to be monitored

Use a device if at least one of the following applies:

- Monitoring area less than 60 m², and ceiling height of less than 6 m
- Ceiling panels (height lower than 20 cm) with joists (ceiling surface less than 36 m²)

Use additional equipment if at least one of the following applies:

- Monitoring area greater than 60 m²
- Ceiling height greater than 6 m
- High partial walls
- Separating pieces of furniture
- Platform / gallery (area greater than 16 m², at least 2 m long and wide)

- Ceiling panels (height greater than 20 cm) with joists (ceiling surface more than 36 m²)



In rooms with beams (e.g., wooden beams), the number and arrangement of the devices depends on the height of the joists and the surface formed by the beams.

4.2 Requirements for the monitoring area

When selecting the appropriate monitoring area, observe the following:

- ▶ Position the device centrally on the ceiling.
- ▶ Position master or shared radio group at a central location (e.g., in the corridor).
- ▶ If possible, maintain an approximately equal distance between the master and other devices of a radio group.
- ▶ Maintain an approximately equal distance between the shared radio group and other radio groups.
- ▶ Install additional equipment if required.

- ▶ Keep a minimum distance of 2 m to electronic, radio-based devices (e.g., wireless routers).
- ▶ Keep a minimum distance of 3 m to other radio smoke alarm device.
- ▶ Observe the maximum installation height of 6 m.
- ▶ Keep a minimum distance of 6 m to a potential fire source.
- ▶ Keep a minimum distance of 0.5 m to surrounding walls, furniture and lamps.

Areas susceptible to draughts

For occurring smoke to be able to reach the smoke alarm device, there may not be any strong draughty influences around the installation site (e.g. caused by air conditioner and ventilation intakes, fans). In rooms with forced ventilation, perforated ceilings that serve for ventilation must be closed off within a radius of 0.5 m around the alarm device.

Rooms with straight ceilings (slope angle <math>< 20^\circ</math>)

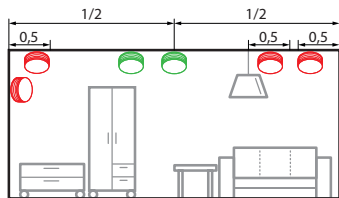



Fig. 3 Rooms with straight ceilings

-  Allowed
-  Not allowed

Note the following for locations in rooms with straight ceilings:

- ▶ Select the highest mounting point on the ceilings.
- ▶ Mount the devices horizontally to the mounting surface.

Narrow spaces or corridors (1-3 m wide)

In addition, observe the following for locations in narrow rooms or corridors that are 1-3 m wide:

- ▶ Keep the distance of less than 7.5 m between the front surface (end of the corridor) and the first device.
- ▶ Keep the distance of less than 1.5 m between two devices.

Narrow spaces or corridors (<math>< 1</math> m wide)

In addition, observe the following for locations in narrow rooms or corridors that are less than 1 m wide:

- ▶ Keep distance from surrounding walls (exception: distance less than 0.5 m).

Narrow spaces or corridors (floor space <math>< 6</math> m²)

An exception are narrow rooms and corridors that have an area of less than 6 m².

In this installation scenario, you can mount the devices on the wall.

- ▶ Position the device centrally on the longer wall.
- ▶ Mount the device 0.5 m below the ceiling.

Rooms with slanted ceilings (slope angle $> 20^\circ$)

In rooms with ceiling slope angles of more than 20° to the horizontal position, heat pads can form in the ceiling peak that impede the smoke entering the smoke alarm device.

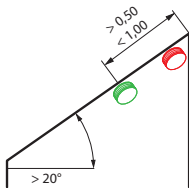



Fig. 4 Rooms with slanted ceilings

-  Allowed
-  Not allowed

Note the following for locations in rooms with slanted ceilings:

- ▶ Mount devices at least 0.5 m and at a maximum of 1 m away from the ceiling peak.

4.3 Rooms with slanted and horizontal ceilings

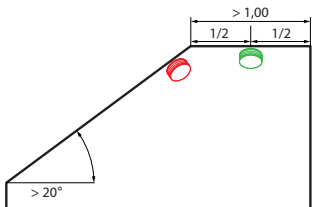



Fig. 5 Straight mounting surface at least 1 m long and 1 m wide

-  Allowed
-  Not allowed

Note the following for straight mounting surface less than 1 m long and 1 m wide:

- ▶ Observe chapter „Rooms with straight ceilings (slope angle $< 20^\circ$)“ on page 53.

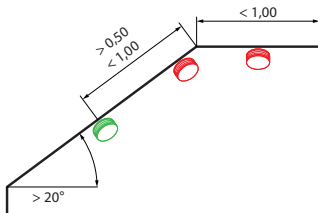



Fig. 6 Straight mounting surface less than 1 m long and 1 m wide

-  Allowed
-  Not allowed

Note the following for straight mounting surface less than 1 m long and 1 m wide:

- ▶ Observe chapter „Rooms with slanted ceilings (slope angle $> 20^\circ$)“ on page 54.

4.4 Rooms with a platform or gallery

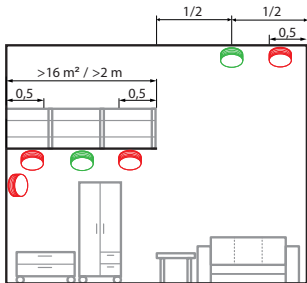



Fig. 7 Rooms with a platform or gallery

-  Allowed
-  Not allowed

Note the following for rooms with platforms or galleries (area greater than 16 m², at least 2 m long and wide):

- ▶ Mount additional device under the platform / gallery.

5 Installation

The device is held by a magnetic carrier at the installation location.

The magnetic carrier can be mounted by gluing or drilling.

It is imperative to observe the instructions in this manual and the general safety instructions in order to prevent injuries caused by incorrect installation.

CAUTION

Possible property damage!

Using other fastening material (not enclosed) or wrong conditions at the installation location can cause the device to fall down.

- ▶ Use only the supplied mounting material (adhesive pad or screws / dowels).
- ▶ Ensure that the mounting location is strong enough, solid, dry, free from grease, dust and loose paint etc.
- ▶ Note that the magnetic carrier magnetically attracts only from one side.

5.1 Adhesive mounting

The magnetic carrier can be mounted using adhesive assembly as follows:

- Easy to maintain and removable according to EN 14604:2005/AC:2008
- or maintenance-unfriendly but theft-proof according to EN 14604:2005/AC:2008 and vfdb 14/01 (Q)

Adhesive mounting according to EN 14604:2005/AC:2008

When performing this type of installation, proceed as follows:

- (1) Remove magnetic carrier from the device.
 - ▶ To do this, tilt the magnetic carrier:



- (2) Remove the protective film from the adhesive pad on the magnetic carrier.

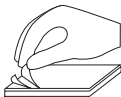

- (3)** Press firmly magnetic carrier for about 10 seconds at the mounting position.
- (4)** Taking the device into operation and setting up.
 - ▶ Observe chapter 6 „Initial commissioning and setting up“ on page 59.
- (5)** Put the device on the magnetic carrier.
 - The device is mounted on the magnetic carrier.

i The ultimate strength of the adhesive bond is achieved after about 72 hours.

Adhesive mounting according to EN 14604:2005/AC:2008 and vfdb 14/01 (Q)

To establish a permanent connection between the device and magnetic carrier (e.g., as theft protection), you can additionally mount the device with the supplied adhesive film on the magnetic carrier:

! CAUTION

Possible property damage!

The mounting of the device according to vfdb 14/01 (Q) establishes a permanent connection between the mounting surface and the device. Thus, a subsequent removal of the device is prevented. The start-up and set up of the device are no longer possible. If the device is disassembled, it can cause damage to the device and the mounting surface.

- ▶ Use the additional adhesive film only to prevent theft.
- ▶ Put the device in operation and set it up before attaching the additional adhesive film.

When performing this type of installation, proceed as follows:

- (1)** Mount magnetic carrier:
 - ▶ Observe chapter „Adhesive mounting according to EN 14604:2005/AC:2008“ on page 56.

- (2) Take the device into operation and set it up.
 - ▶ Observe chapter 6 „Initial commissioning and setting up“ on page 59.
 - (3) Attach additional adhesive film to the magnetic carrier:
 - ▶ Remove the protective film on one side of the adhesive sheet.
 - ▶ Put adhesive sheet on the magnetic carrier and press on.
 - ▶ Remove the protective film on the other side.
 - (4) Put the device on the magnetic carrier and press on.
- The device is mounted on the magnetic carrier:

5.2 Drilling installation

As an alternative to adhesive mounting, you can also screw the magnetic carrier on the mounting surface.

Even with the drilling installation, the adhesive pad must remain on the magnetic carrier and must not be removed.

When performing the drilling installation, proceed as follows:

- (1) Remove magnetic carrier from the device.
 - ▶ To do this, tilt the magnetic carrier:



- (2) Drill a hole on the mounting position in the mounting surface.
- (3) Insert the dowel into the drill hole.
- (4) Tighten the screw in the magnetic carrier.
- (5) Position the magnetic carrier above the dowel.

CAUTION

Possible property damage!

Over-tightening the screw may deform the magnetic carrier.

- ▶ Tighten the screw only so deep that the magnetic carrier is not deformed or bulged.

6 Initial commissioning and setting up

i Note that only one side of the magnetic carrier is highly magnetic.

(6) To ensure a safe hold of the device, tighten the screw deep into the dowel so that it closes flush with the magnetic carrier.

i Also in a drilling installation, you can create an adhesive compound using additional adhesive film, according to vfdb 14/01 (Q) (see chapter „Adhesive mounting according to EN 14604:2005/AC:2008 and vfdb 14/01 (Q)“ on page 57).

(7) Take the device into operation and set it up.

▶ Observe chapter 6 „Initial commissioning and setting up“ on page 59.

(8) Put the device on the magnetic carrier:

Magnetic carrier is attached and the device is placed.

Always consider the following when putting into operation and setting up the smoke alarm device:

- ▶ Commission devices in a radio group one after another in their final installation location.
- ▶ To prevent overlaying radio signals, keep a minimum distance of 2 to 3 m between the devices.
- ▶ Establish a radio group of at least 2 and a maximum of 15 smoke alarm devices connected together.
- ▶ Connect a maximum of 15 radio groups together.
- ▶ After putting the device into operation, the splint pin is used as a tool for operating the radio button, and must be kept readily available in the vicinity of the device.

Shared radio group and subgroup

For special applications, it may be useful to set up a shared radio group (e.g., in the corridor of an apartment building). A central radio group (corridor), which is associated with one or more other radio groups (flats), takes over the function of the shared radio group. The other

radio groups form subgroups.
 Alarm signals are passed only to the shared radio group from an alarming subgroup and trigger it. Alarm forwarding from the shared radio group to the subgroup does not occur:

- ▶ Set up all the individual groups one after another before connecting the individual radio groups.

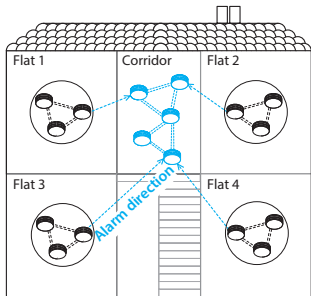

Fig. 8 Example of shared radio group

Flat = subgroup

Corridor = shared radio group

Alarm direction = towards the shared radio group

6.1 Setting up radio group

The first device placed into service is Master, and manages the installation of a radio group. Note the following when setting up the master device of a radio group:

- (1) Push the splint pin sideways off activation button.
- (2) Push activation button flush.



Short acoustic signal



- No other device is in learning mode.

- (3) Press and hold the radio button with splint pin until the LED signal lamp is continuously on.



- (4) Immediately release the radio button as soon as the LED lights up.



- ✓ Device max. 10 minutes in learning mode.

To add a further device, proceed as follows:

- (5)** Push the splint pin sideways off activation button.

The devices connect automatically.

- (6)** Push activation button flush.



Short acoustic signal



- ✓ The device has successfully connected.
- (7)** To add additional devices, repeat steps (5) and (6) on each further device.
- ✓ With each newly added device, the learning mode starts a new 10 minute period.

6.2 Completing radio group

To end the learning mode of a radio group, you have two options:

- ▶ Wait 10 minutes (learning mode ends automatically) or

- ▶ Press the radio button briefly on any device:



Signal LED "off"

- ✓ Radio group is in operation.



Signal LEDs of all the radio group participants also go out

- ▶ To verify, perform the connection test (see chapter 9.1 „Radio group connection test“ on page 63).

7 Expanding radio group and learning mode

You can extend an existing radio group by bringing the radio group in the learning mode. Observe the following:

- (1) Press and hold the radio button with splint pin on any device until:



All signal LEDs "off"

- (2) Release the radio button as soon as the LED goes out.



- Device max. 10 minutes in learning mode.
- (3) To add further devices, see steps (5) and (6) in chapter 6.1 "Setting up the radio group" on page 61.

8 Setting up shared radio group

8.1 Connecting radio groups

To connect radio groups with another, proceed as follows:

- (1) Put the shared radio group into learning mode.

▶ See steps (1) and (2) in chapter 7 "Expanding a radio group and learning mode" on page 63.

- (2) In the subgroups to be connected, select the closest device to the shared radio group.

- (3) Press the radio button with splint pin on the selected device for 1 second.



- Sub-group is connected to the shared radio group.
- (4) Repeat the process, if necessary, on further subgroups.

9 Connection test

- (5)** Complete the shared radio group with one device of the shared radio group.
- ▶ Observe chapter 6.2 „Completing radio group“ on page 61.
 - Shared radio group is in operation.
 - ▶ To verify, perform the connection test (see chapter 9.2 „Shared group connecting test“ on page 64).

9.1 Radio group connection test

You can check the correct connection of a group (radio groups or a shared radio group) as follows:

- (1)** Press and hold testing / stop button of any device of the group for approx. 12 seconds.



After approx. 1 second, the test tone will sound.

- (2)** After the second test tone, release the testing / stop button.



All other devices in the radio group emit a short test tone.

- Successful connection test of the single device and the radio group.

All devices connected within the radio group send a short sound signal. If devices are defective, they remain silent and can thereby be identified (see chapter 17 „Alarm and alert tones“ on page 76).

9.2 Shared group connecting test

You can check the correct connection of a radio group to a shared radio group, only on devices in a subgroup, as follows:

- (1) Press and hold testing / stop button of any device of the subgroup pressed for approx. 60 seconds.



After approx. 1 second, the test tone will sound.

After approx. 12 seconds, and after 60 seconds, the test tone sounds again.

- (2) Release testing / stop button.



All devices in the shared radio group emit a short test tone.

- (3) Repeat the process, if necessary, on further subgroups.

- Successful connection test of the shared radio group.

10 Restoring factory defaults

In the following situations, you must restore the factory settings:

- Connection attempt was unsuccessful and must be repeated
- To remove the allocation of a device to a radio group, e.g. defective device

Proceed as follows:

- (1) Pull out activation button.
- (2) Press and hold the testing / stop button for approx. 2 to 3 seconds and then release.
- (3) Press the radio button using a split pin until the signal LED starts to flash yellow.



- (4) Release radio button immediately.



- The device is in the factory state.

11 Alarm forwarding and alarm stop

10.1 Cancelling a device from a radio group

You must cancel a device from a radio group in the following cases:

- Remove device from an existing radio group and connect it to another group
- Remove the defective device from the radio group

In the radio group from which the device was removed, you must set all the devices to factory settings and re-connect them:

- ▶ Observe chapter 6.1 „Setting up radio group“ on page 60.
- ▶ Observe chapter 7 „Expanding radio group and learning mode“ on page 62.
- ▶ Observe chapter 6.2 „Completing radio group“ on page 61.

Alarm forwarding takes place in two directions, with the following forwarding times:

- Alarm forwarding within a radio group or a shared radio group = approx. 20 seconds
- Alarm forwarding from a radio group to shared radio group = approx. 60 seconds

There is no alarm forwarding from the shared radio group to the individual radio groups.

Repeater function

Through the repeater function, radio signals are forwarded from one signalling device through available devices to unreachable devices.



If you need specific, complex and, where applicable, cascading connection functions for the alarm forwarding, please contact the manufacturer (see chapter 15 „Accessories, spare parts and service“ on page 73)

11.1 Alarm stop

You can stop an alarm with or without fire.



If there is still a risk of fire after an alarm stop, the switched-off devices ring again after 10 minutes.

Alarm stop if the alarm forwarding has not yet occurred

If the alarm forwarding has not yet taken place, you can stop the alarm directly on the alarm-triggering device:

- ▶ Press the testing / stop button on the device triggering the alarm.
- Alarm is stopped and is not forwarded.

Alarm stop if the alarm forwarding has already occurred

If the alarm forwarding has already taken place in a radio group, and you can identify the alarm-triggering device, proceed as follows:

- ▶ Press the testing / stop button on the device triggering the alarm.
- Alarm on the triggering device and forwarding devices is stopped.

If the alarm forwarding has already taken place in a radio group, and you cannot identify the alarm-triggering device, proceed as follows:

- (1)** Press the testing / stop button on a device of a subgroup or shared radio group.
- Alarm of all forwarding devices of the radio groups is stopped.



The alarm of the alarm-triggering device can only be terminated directly on the device in question. Thus the fire location can be located in case of fire.

- (2)** Press the testing / stop button on the device triggering the alarm.
- Alarm on the triggering device and forwarding devices is stopped.

Mute function

If necessary, you can mute the smoke alarm device for 10 minutes.

- ▶ To do this, press the testing / stop button of the device (cover smoke detector) for approx. 3 – 4 seconds.
- The device is now muted.

12 Fault and error messages

This is useful if you expect a spurious alarm in your kitchen.

The smoke alarm device will not beep or give help signals in these 10 minutes. Not even if other smoke alarm devices in the same radio group detect smoke.

The operation of the remaining detectors in the radio group is not affected by this function.

The device automatically checks its operational readiness once a minute. The device displays functional limitations in the form of error and alarm messages.

If the device detects environmental influences differing from the rule, it regulates the sensitivity of its detection electronics automatically.

12.1 Error messages

The following messages are considered error messages:

- Battery error message
- Contamination message
- Alarm without cause of fire
- Defective connection test of a radio group



DANGER

Danger from malfunction!

In the event of a battery error message / contamination message, the smoke alarm device may only continue to provide its reliable warning performance for max. 60 days.

- It is necessary to replace the smoke alarm device before the remaining 60 days have passed.

Battery error message

A battery error message is triggered when the device starts using its energy reserve.

With the battery error message, a simple tone will sound every 90 seconds (see chapter 17 „Alarm and alert tones“ on page 76). Proceed as follows:

- (1)** Press testing / stop button to turn off the battery error message for 24 hours.
- (2)** Replace the device.

Contamination message

A contamination message is triggered when the readjustment of the detection electronics is no longer possible due to heavy soiling.

With the contamination message, a double tone will sound every 90 seconds (see chapter 17 „Alarm and alert tones“ on page 76). Proceed as follows:

- (1)** Press testing / stop button to turn off the contamination message for 24 hours.
- (2)** Replace the device.

Alarm without cause of fire

An alarm without fire is triggered under the following circumstances;

- Regular development of dust

in residential areas that are promoted by textiles (e.g., carpets, clothing, blankets and pillows).

- Pollen, construction, grinding or fine dust.
- Insects or micro-organisms that have overcome the insect barriers of the device.
- Strong cooking, water and / or frying fumes and room, fragrance and insect repellent sprays.
- Extreme temperature fluctuations or very strong electromagnetic radiation in close proximity influence the device.



Cigarette smoke triggers an alarm only in the immediate vicinity and at a high concentration.

You can take the following corrective measures:

- ▶ Stop alarm (see chapter 11.1 „Alarm stop“ on page 66).
- ▶ Ensure adequate ventilation of the installation location.
- ▶ Handle the device with care and clean it regularly, e.g., with a vacuum cleaner.

- ▶ Inform neighbours about an alarm without cause of fire, so that they will not falsely alert fire brigade.

12.2 Troubleshooting

Problems can occur when putting into service, installation and operation under the following circumstances:

- Devices not or no longer in the learning mode
- Radio group not or no longer in the learning mode
- No wireless connection, although the device and the radio group are in the learning mode

A problem is indicated by the LED light signal (see chapter 18 „Light signals“ on page 79).

Device not or no longer in the learning mode

If a device cannot be connected to a radio group, and its LED signal light does not flash yellow, it can be that the device is not or is no longer in the learning mode.

To troubleshoot, proceed as follows:

- (1)** Pull activation button up.
- (2)** Press and hold the testing / stop button

for 2 to 3 seconds.

- (3)** Bring device into learning mode (see chapter 7 „Expanding radio group and learning mode“ on page 62).
- (4)** If required, put device into factory settings (see chapter 10 „Restoring factory defaults“ on page 64)
- (5)** Expand the radio group (see chapter 7 „Expanding radio group and learning mode“ on page 62).

Radio group not or no longer in the learning mode

If a device cannot be connected to a radio group, and the LED signal lights of the radio group devices do not flash yellow, it can be that the radio group is not or is no longer in the learning mode.

To troubleshoot, proceed as follows:

- ▶ Bring the radio group into learning mode (see chapter 7 „Expanding radio group and learning mode“ on page 62).

Device and radio group in the learning mode

Although device and radio group are in the learning mode and the signal LED flashes yellow,

there may be no wireless connection. To troubleshoot, proceed as follows:

- (1)** Check the distance between the devices; reduce the distance if necessary.
- (2)** Put the devices and radio group into operation again.
 - ▶ Restore factory defaults of all devices (see chapter 10 „Restoring factory defaults“ on page 64).
 - ▶ Put the devices and radio group into operation again (see chapter 6 „Initial commissioning and setting up“ on page 59).

Defective connection test of a radio group

A defective device can be identified within a radio group by “group connection test” (see chapter 9.1 „Radio group connection test“ on page 63). If a faulty device is identified, proceed as follows to troubleshoot

- ▶ In order to exclude a temporary radio interference from other radio-based devices, perform group connection test on another device.
- Connection test was successful and all devices are operational.

or

- Connection test was not successful, there is a defective device in the radio group.
 - ▶ Reset the defective device to factory settings (see chapter 10 „Restoring factory defaults“ on page 64).
 - ▶ Remove the defective devices allocation to the radio group (see chapter 10.1 „Cancelling a device from a radio group“ on page 65).
 - ▶ Re-connect radio group with a reduced number of devices (see chapter 10.1 „Cancelling a device from a radio group“ on page 65).

To add a replacement device to the radio group, refer to the following chapters:

- ▶ Chapter 7 „Expanding radio group and learning mode“ on page 62.
- ▶ Chapter 6.2 „Completing radio group“ on page 61.

13 Maintenance

13.1 Maintenance

You must perform visual and functional tests at regular intervals.

Visual inspection

Perform a visual inspection once a month:

- ▶ Make sure that the smoke intake lamella are not blocked (e.g., by dust, dirt, paint).
- ▶ Make sure that the device is not damaged, and is securely mounted on location.

Functional check

As smoke alarm devices are electronic devices, trigger a test tone regularly, at least once a year:

- ▶ If no test tone sounds, you must replace the device.

Test tone device

Trigger a test tone at least once a year:

- ▶ Press and hold the testing / stop button for about 2 to 3 seconds.



Short acoustic signal, single device

In addition, we recommend checking the functioning of the device twice a year with a „Smoke Detector Test Spray“.

Radio group test tone

Trigger a test tone at least once a year:

- ▶ Observe chapter 9.1 „Radio group connection test“ on page 63.

Test tone for shared radio group

Trigger a test tone at least once a year:

- ▶ Observe chapter 9.2 „Shared group connecting test“ on page 64.

13.2 Cleaning

Note the following when cleaning:

- ▶ Remove the device from the magnetic carrier.
- ▶ Clean the device with care, e.g. with a vacuum cleaner and a wet cloth.

14 Decommissioning

13.3 Maintenance documentation

ALBRECHT JUNG GMBH & CO. KG reserves the right, in the event of any warranty claims, to ask for evidence of the annual prescribed maintenance.

One way of documenting the maintenance in accordance with DIN 14676 is provided by the free JUNG web app.

The JUNG web app can be found at frwm.jung.de and gives you the ability to record the annual testing and maintenance services of your smoke alarm devices.

14.1 Deactivating the device

- ▶ To deactivate the device, pull out the activation button.

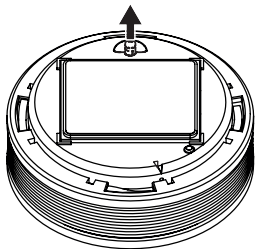

Fig. 9 Pulling out the activation button

14.2 Final decommissioning

The smoke alarm device will reach the end of its useful life at the latest after 10 years of usage according to the intended purpose.

- ▶ Replace the device at the end of this useful life.

15 Accessories, spare parts and service

14.3 Disposal

According to the EU's Restriction of Hazardous Substances Directive, this product should never be placed in domestic waste.

- ▶ Return the appliance to be discarded to the manufacturer for further utilisation, or hand it over to your local waste disposal company.
- ▶ Note that the environment can be damaged by improper disposal.



15.1 Accessories and spare parts

- Magnet holder set RWM-MTS
- Insect screen RWM 200-G
- Alarm relay FRWM-AR

15.2 Customer service

ALBRECHT JUNG GMBH & CO. KG
Volmestr. 1
58579 Schalksmühle
GERMANY

kundencenter@jung.de
www.jung.de

Tel. +49 2355 806-0
Fax +49 2355 806-204

16 Technische Daten / Technical specifications

Verwendungsbereich / <i>Area of use</i>	EN 14604:2005/AC:2008
Überwachungsradius (je nach baulichen Gegebenheiten) / <i>Monitoring radius (depending on structural conditions)</i>	Bis zu 60 m ² Erfassungsbereich / <i>Up to 60 m² capture area</i> Bis zu 6 m Raumhöhe / <i>Up to 6 m room height</i>
Batterie / <i>Battery</i>	2 x 3,0V Lithium 2/3 A, fest eingelötet / <i>2 x 3.0 V lithium 2/3 A, firmly soldered</i>
Batterielebensdauer / <i>Battery life</i>	10 Jahre / <i>10 years</i>
Akustischer Alarm / <i>Audible alarm</i>	> 85 dB
Optimale Lagertemperatur / <i>Optimum storage temperature</i>	5 bis 35 °C, <70 % rel. Feuchte / <i>5 to 35° C, <70% rel. humidity</i>
Schutzart / <i>Protection class</i>	IP 40
Material / <i>Material</i>	ABS
Abmaße (H x Ø) / <i>Dimensions (H x Ø)</i>	4 x 10 cm
Gewicht / <i>Weight</i>	Ca. 160 g netto (ohne Befestigungsmittel) / <i>Approx. 160 g net (without fasteners)</i>
Auslesbarer Datenspeicher mit Exportfunktion / <i>Readable data storage with Export function</i>	Vorhanden / <i>Available</i>



Montage / <i>Installation</i>	Acrylschaumklebepad für Schraub- und Klebmontage / <i>Acrylate foam adhesive pad for screw and adhesive mounting</i>
Funkvernetzung (Frequenz) / <i>Wireless networking (frequency)</i>	868,3 MHz gemäß RED-Richtlinie / <i>868.3 MHz according to RED Directive</i>
Sendeleistung / <i>Transmitting power</i>	< 0 dBm
Protokoll / <i>Protocol</i>	FSK (Frequency Shift Keying)
Vernetzte Geräte pro Funk-Gruppe / <i>Networked devices per radio group</i>	Maximal 15 / <i>Maximum 15</i>
Vernetzte Funk-Gruppen mit Gemeinschafts-Funk-Gruppe / <i>Networked radio groups with shared radio group</i>	Maximal 14 / <i>Maximum 14</i>
Anzahl nebeneinander bestehender Gruppen / <i>Number of parallel groups</i>	Unbegrenzt (automatische Kodierung über eindeutige Seriennummer) / <i>Unlimited (automatic coding via unique serial number)</i>
Funkreichweite / <i>Radio range</i>	400 m ($\pm 10\%$) auf freiem Feld / <i>400 m ($\pm 10\%$) in the open field</i>
Repeaterfunktion / <i>Repeater function</i>	Vorhanden / <i>Available</i>

17 Alarm- und Hinweistöne / Alarm and alert tones

Alarm- oder Hinweistöne / Alarm or alert tones

Beschreibung / Description	Ursache / Cause	Lautstärke / Noise level	Intervall / Interval
-------------------------------	--------------------	-----------------------------	-------------------------







Hinweiston Inbetriebnahme / Start-up alert tone

Aktivierungston / Activation sound			•
---------------------------------------	---	---	---









Hinweiston Instandhaltung / Maintenance alert tone

Prüfen / Test tone			■
-----------------------	---	---	---

Alarmtöne / Alarm tones

Rauchalarm / Smoke alarm			 0,5 Sekunden / Seconds
Temperaturalarm / Temperature alarm			 1 Sekunde / Second

Hinweistöne Stör- und Fehlermeldungen / Alert tones for error messages

Batteriestörungs- meldung / <i>Battery error message</i>			 90 Sekunden / Seconds
Kontaminations- meldung / <i>Contamination message</i>			 90 Sekunden / Seconds
Fehlerhafter Verbindungstest Funk-Gruppe / <i>Defective connec- tion test of a radio group</i>			 10 Sekunden / Seconds

Die Alarmtöne „Rauchalarm“ und „Temperaturalarm“ können Sie durch Drücken der Prüf-/Stopp-Taste für 10 Minuten vorübergehend deaktivieren.

You can temporarily disable the alarm sounds “smoke alarm” and “temperature alarm” for 10 minutes by pressing the testing / stop button.



10 Minuten /
Minutes

Die Hinweistöne „Batteriestörungsmeldung“ und „Kontaminationsmeldung“ können Sie durch Drücken der Prüf-/Stopp-Taste für 24 Stunden vorübergehend deaktivieren. Das Gerät muss unbedingt ausgetauscht werden.

You can temporarily disable the alarm sounds “battery alarm message” and “contamination message” for 24 hours by pressing the testing / stop button. It is necessary to replace the device.



24 Stunden /
Hours

Die Stör- bzw. Fehlermeldung „Fehlerhafter Verbindungstest Funk-Gruppe“ können Sie NICHT durch Drücken der Prüf-/Stopp-Taste vorübergehend deaktivieren. Das Test auslösende Gerät und alle erreichten Geräte verstummen automatisch nach 2 Minuten. Ein defektes Gerät muss unbedingt ausgetauscht werden.

It is NOT possible to temporarily disable the fault or error message “Error in radio group connection test” by pressing the test/stop button. The device triggering the test and all reached devices are automatically silenced after 2 minutes. A faulty device must be replaced.

18 Lichtsignale / Light signals

Lichtsignal / Light signal

Beschreibung / Description

Intervall / Interval

Lichtsignale der Signal-LED / Light signals of the signal LED

Prüfung läuft, bitte warten /
Check in progress, please wait



1 Sekunde / Second

Inbetriebnahme (Drücken der Funk-Taste) /
Commissioning (press the radio button)



3 Sekunden / Seconds

Lernmodus (ca. 10 Minuten) /
Learning mode (about 10 minutes)



1 Sekunde / Second

erfolgreicher Abschluss einer Aktion / Successful
completion of an action



3 Sekunden / Seconds

Fehler / Error



3 Sekunden / Seconds

Impressum

ALBRECHT JUNG GMBH & CO. KG

Volmestr. 1

58579 Schalksmühle

GERMANY

kundencenter@jung.de

www.jung.de

Tel. +49 2355 806-0

Fax +49 2355 806-204

© ALBRECHT JUNG GMBH & CO. KG

Änderungen vorbehalten

Subject to change

Stand der Betriebsanleitung 2020-11

Revision of the brochure 2020-11